

Техническое описание Приварной переходник, технологический переходник и фланцы

Измерение уровня и давления



Применение

Переходники и фланцы используются для подсоединения датчиков уровня или давления к резервуарам или трубопроводам.

Преимущества

- Высококачественные коррозионно-стойкие материалы, пригодные для использования в агрессивных средах
- Варианты исполнения приварных и технологических переходников без щелей и мертвых зон соответствуют международным гигиеническим нормативам
- Ассортимент уплотнений для применения в различных технологических процессах
- Обозначения фланцев приведены в соответствии со стандартами DIN и EN

Содержание

Общие сведения	4
Директива для оборудования, работающего под давлением, PED 2014/68/EU	4
Пригодность для применения в гигиенических технологических процессах	4
Соответствие материалов	4
Сертификат CRN	5
Информация о заказе	5

Приварной переходник – измерение уровня, обзор	6
---	----------

Приварной переходник и аксессуары – измерение уровня	10
G ¾ дюйма, d=29 для монтажа на трубопровод	10
G ¾ дюйма, d=50 для монтажа на резервуар	11
G ¾ дюйма, d=55 с фланцем для монтажа заподлицо	12
G 1 дюйм, d=53 без фланца для монтажа на трубопровод	13
G 1 дюйм, d=60 с фланцем для монтажа заподлицо, с уплотняемой поверхностью	14
G 1 дюйм, возможно позиционирование датчика	15
RD 52, возможно позиционирование датчика	16
UNI D85	17
UNI D65	18
M24 D65	19
DRD DN50 (65 мм (2,56 дюйма)) для монтажа заподлицо устройств с фланцем DRD	20

Приварной переходник – измерение давления, обзор	21
---	-----------

Приварной переходник и аксессуары – измерение давления	26
UNI D85	26
UNI D65	27
DRD DN50 (65 мм (2,56 дюйма)) для монтажа заподлицо устройств с фланцем DRD	28
M24 D65	29
G 1 дюйм, d=53 без фланца для монтажа на трубопровод	30
G 1 дюйм, d=60 с фланцем для монтажа заподлицо, с уплотняемой поверхностью	31
G 1½ дюйма, монтаж заподлицо	32
G 1 дюйм, монтаж заподлицо, с металлической уплотнительной лентой	32
G ½ дюйма, монтаж заподлицо	32
G ½ дюйма, DIN3852	33

Технологический переходник M24 – измерение уровня и давления, обзор	34
--	-----------

Технологическое соединение M24 – измерение уровня и давления	35
Varivent F DN32 PN40	35
Varivent N DN50 PN40	36
DIN11851 DN40	37
DIN11851 DN50	38
SMS 1½ дюйма	39
Зажим 1½ дюйма (DIN32676, ISO28552)	40
Зажим 2 дюйма (DIN32676, ISO28552)	41
APV-Inline	42

Технологический переходник UNI – измерение давления, обзор	43
---	-----------

Технологический переходник UNI – измерение давления	44
Зажим 2 дюйма	44
Varivent N	45
DIN11851 DN40	46
DIN11851 DN50	47
DRD DN50	48

Рекомендации в отношении сварки	49
Приварной переходник с отверстием или каналом для утечек	49
Примечания в отношении приборов для измерения давления	49
Подготовка	50
Процедура сварки	50
Монтаж измерительного прибора	51
Стойкость к воздействию давления	52

Фланцы – обзор	53
Технические характеристики	53
Варианты исполнения	53
Фланцы по стандарту DIN EN 1092-1	53
Высота соединительного выступа	54

Механическая конструкция	55
Фланцы по стандарту DIN (DIN 2527)	55
PN10	55
PN16	56
PN25	56
PN40	57
PN64	57
PN100	58
Фланцы по стандарту EN (DIN EN 1092-1)	59
PN16	59
PN25	59
PN40	60
PN63	60
PN100	61
Фланцы по стандарту ASME (ASME B16.5-2013)	62

Класс 150	62
Класс 300	63
Класс 600	63
Класс 900	64
Класс 1500	64
Фланцы по стандарту JIS (B 2220)	65
10 K	65
20 K	65
63 K	66
Зависимость между давлением и температурой .	67
Фланцы EN	67
Фланцы ASME	67
Фланцы JIS	67
Накидной фланец FAU80	68
Вариант исполнения накидного фланца FAU80	68
Резьбовой фланец FAX50	69
Универсальный фланец FAX50, DIN-ASME-JIS	69
G ¾ дюйма, NPT ¾ дюйма	69
G 1 дюйм, NPT 1 дюйм	69
G 1½ дюйма, NPT 1½ дюйма	70
G 2 дюйма, NPT 2 дюйма	70
Информация для заказа фланца FAX50	71

Общие сведения

УВЕДОМЛЕНИЕ

Максимальные значения давления и температуры могут быть ограничены характеристиками датчика, устанавливаемого в переходник.

- ▶ Указанные здесь максимальные расчетные значения давления и температуры относятся только к переходнику, но не к датчику, устанавливаемому в переходник. Для получения информации о номинальных значениях давления и температуры конкретного датчика обращайтесь к поставщику этого датчика.

Директива для оборудования, работающего под давлением, PED 2014/68/EU

Перечисленные в настоящем документе переходники не подпадают под действие директивы для оборудования, работающего под давлением (независимо от максимально допустимого значения давления) в связи с отсутствием в них полостей, находящихся под воздействием давления.

Пригодность для применения в гигиенических технологических процессах

3-A и EHEDG



Изделия пригодны для гигиенических условий применения, см. документ «Гигиенические сертификаты» (SD02503F).

Соответствие материалов



Данные о пригодности для гигиенических технологических процессов приведены в описании соответствующих вариантов исполнения изделий. Приварные переходники изготавливаются в соответствии со спецификациями материалов, приведенными в новейших версиях соответствующих стандартов. Специальное исполнение приварного переходника, например, в соответствии с устаревшей спецификацией материалов можно запросить и заказать в рамках рабочего процесса TSP.

Уплотнения:

Материалы соответствуют требованиям свода федеральных правил (США), FDA 21 CFR

Часть 177. Косвенные пищевые добавки: полимеры

- Часть 177.1550. Перфторуглеродистые каучуки (PTFE)
- Часть 177.2600. Резиновые изделия, предназначенные для многократного использования (EPDM, силикон (VMQ), Viton (FKM))

Изделия соответствуют требованиям европейского регламента EC № 1935/2004 в отношении материалов и изделий, контактирующих с продуктами питания

- Рекомендация Федерального института оценки риска (BfR) XV. Товары на основе силиконов: силикон (VMQ)
- Рекомендация Федерального института оценки риска (BfR) XXI. Товары на основе натурального и синтетического каучука: EPDM, Viton (FKM)
- Материал PTFE соответствует регламенту EC № 10/2011

Металлы:

Металлы соответствуют по меньшей мере рекомендательному стандарту Совета Европы EDQM-Guide («Металлы и сплавы, используемые в материалах и изделиях, контактирующих с пищевыми продуктами, 2013 г. (1-я редакция)»).

Сертификат CRN

Исполнения с сертификатом CRN (Канадский регистрационный номер) перечислены в соответствующей регистрационной документации. Приборам с сертификатом CRN присваивается регистрационный номер. Любые ограничения максимального рабочего давления указаны в сертификате CRN. Сведения о переходниках с сертификатами CRN можно найти на веб-сайте Endress+Hauser:

- www.endress.com
- Документация
- Установите флажок **Сертификат**
- Введите **номер CRN** (см. подробное описание переходников, ниже)
- Нажмите кнопку **Поиск**

Информация о заказе



Конфигуратор выбранного продукта: www.endress.com

«Конфигуратор выбранного продукта» – средство для индивидуального конфигурирования изделия

- Самая актуальная информация о вариантах конфигурации
- В зависимости от прибора: прямой ввод сведений о конкретной точке измерения, таких как диапазон измерения или язык управления
- Автоматическая проверка критериев исключения
- Автоматическое формирование кода заказа и его расшифровка в формате PDF или Excel
- Возможность направить заказ непосредственно в офис Endress+Hauser

Приварной переходник – измерение уровня, обзор

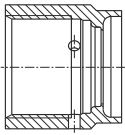
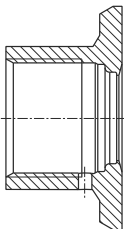
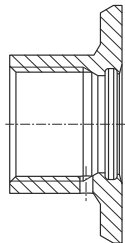
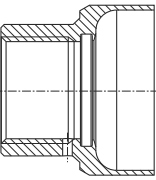
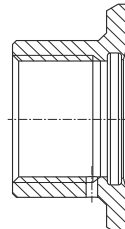
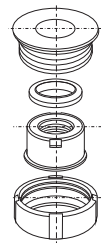
(Часть 1) Приварной переходник, измерение уровня, обзор						
	a0008246	a0008251	a0008256	a0011924	a0008248	a0008253
	G ¾ дюйма, d=29 для монтажа на трубопровод	G ¾ дюйма, d=50 для монтажа на резервуар	G ¾ дюйма, d=55 с фланцем	G 1 дюйм, d=53 без фланца	G 1 дюйма, d=60 с фланцем	G 1 дюйм, регулируемый
Материал	316L (1.4435)	316L (1.4435)	316L (1.4435)	316L (1.4435)	316L (1.4435)	316L (1.4435)
Шероховатость поверхности со стороны технологической среды, мкм (мкдюймы)	≤ 1,5 (59,1)	≤ 0,8 (31,5)	≤ 0,8 (31,5)	≤ 0,8 (31,5)	≤ 0,8 (31,5)	≤ 0,8 (31,5)
Код заказа приварного переходника	71258357	71258355	52001052	71258358	52001051 ¹⁾	52001221 ²⁾
Код заказа приварного переходника с протоколом проверки ³⁾	52028295	52018765	52011897	71093129	52011896 ¹⁾	52011898 ²⁾
Код заказа сменного уплотнения (5 шт.) ⁴⁾	Силиконовое уплотнительное кольцо 52021717	Силиконовое уплотнительное кольцо 52021717	Силиконовое уплотнительное кольцо 52014473	Силиконовое уплотнительное кольцо 52014472	Силиконовое уплотнительное кольцо 52014472	Силиконовая профилированная прокладка 52014424
Код заказа заготовки для приварки ⁵⁾	71174959	71174959	71168889	71166879	71166879	71181945
Код заказа заглушки ⁵⁾	71167850	71167850	71177193	71173810	71173810	71166366
Код заказа заглушки с протоколом проверки ^{3) 5)}	-	-	71190074	71167291	71167291	71196853

1) Замена приварного переходника с кодом заказа 917969-1000.

2) Замена приварного переходника с кодом заказа 215159-0000.

3) Протокол проверки материала по форме EN 10204-3.1. AD2000: материал 316L (соприкасающийся с технологической средой) соответствует материалу AD2000 – W0/W2.

4) Одно уплотнение входит в комплект поставки.

5) Номер модификации TSP. Можно заказать только вариант FTSP, PTSP или NTSP.

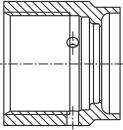
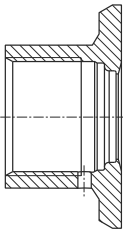
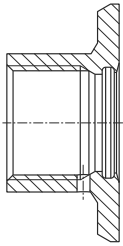
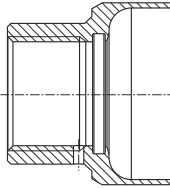
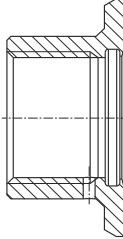
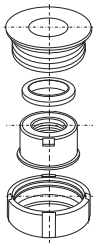
(Часть 1, продолжение) Приварной переходник, измерение уровня, обзор						
	a0008246	a0008251	a0008256	a0011924	a0008248	a0008253
	G ¾ дюйма, d=29 для монтажа на трубопровод	G ¾ дюйма, d=50 для монтажа на резервуар	G ¾ дюйма, d=55 с фланцем	G 1 дюйм, d=53 без фланца	G 1 дюйма, d=60 с фланцем	G 1 дюйм, регулируемый
Измерительный прибор	Совместимость с технологическим соединением					
Liquicap	Опция ¹⁾					
FMI51	-	GQJ	-	GWJ	GWJ	-
FMI52	-	-	-	GWJ	GWJ	-
FTI51	-	GQJ	-	GWJ	GWJ	-
FTI52	-	-	-	GWJ	GWJ	-
Liquipoint						
FTW23, FTW33	W5J	W5J	-	WSJ	WSJ	-
Liquitrend						
QMW43	W5J	W5J	-	WSJ	WSJ	-
Стержневой зонд						
11371	4	4	4	-	-	-
Liquiphant						
FTL33, FTL31	W5J	W5J	-	WSJ	WSJ	WSJ
FTL50, FTL50H	-	-	GQ2	GW2	GW2	GW2
FTL51, FTL51H	-	-	-	GW2	GW2	GW2
FTL41	-	-	W5J ²⁾	WSJ	WSJ	WSJ
FTL51B	-	-	W5J ²⁾	WSJ	WSJ	WSJ
FTL80	-	-	WCJ	WSJ	WSJ	WSJ
FTL81	-	-	-	WSJ	WSJ	WSJ
	Переходник как прилагаемый аксессуар					
Liquipoint	Опция ³⁾					
FTW23, FTW33	PC/PD	PA/PB	-	PG/PH	PE/PF	-
Liquitrend						
QMW43	PC/PD	PA/PB	-	PG/PH	PE/PF	-
Liquiphant						
FTL31, FTL33	PC/PD	PA/PB	-	PG/PH	PE/PF	-

- 1) Эту опцию можно выбрать в конфигураторе выбранного продукта в позиции заказа «Присоединение к процессу».
- 2) Эта опция доступна только для компактного исполнения по коду заказа «Тип зонда», опция 1 («Компактное исполнение»).
- 3) Эту опцию можно выбрать в конфигураторе выбранного продукта в позиции заказа «Технологические аксессуары».

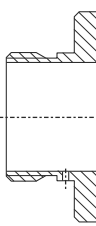
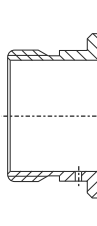
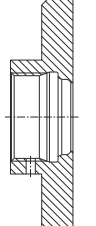
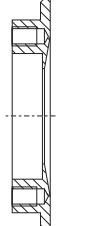

(Часть 2) Приварной переходник, измерение уровня, обзор					
	a0008252	a0008245	A0017639	a0008552	a0008254
	RD52	UNI D85	UNI D65	M24 D65	DRD DN50 65 мм (2,56 дюйма) (приварной фланец)
Материал	316L (1.4435)	316L (1.4435)	316L (1.4435)	316L (1.4435)	316L (1.4435) 304 (1.4301)
Шероховатость поверхности со стороны технологической среды, мкм (мкдюймы)	≤ 0,8 (31,5)	≤ 0,76 (29,9)	≤ 0,76 (29,9)	≤ 0,76 (29,9)	≤ 0,76 (29,9)
Код заказа приварного переходника	52001047 ¹⁾	52006262	214880-0002	71041381	52002041/ 916743-0000
Код заказа приварного переходника с протоколом проверки ²⁾	52006909 ¹⁾	52010173	52010174	71041383	52011899/ –
Код заказа сменного уплотнения (5 шт.) ³⁾	Силиконовая профилированная прокладка 52014424	Силиконовая профилированная прокладка 52023572	Силиконовая профилированная прокладка 52023572	Уплотнительное кольцо из EPDM 52024267	Плоское уплотнение из PTFE 52024228
Код заказа заготовки для приварки	71181945 ⁴⁾	71114210	71114210	–	71114209
Код заказа заглушки ⁴⁾	71166366	71181340	71181340	71171418	71181450
Корончатая гайка	52021715	52021715	52021715	–	–

1) Замена приварного переходника с кодом заказа 942329-0001.

2) Протокол проверки материала по форме EN 10204-3.1. AD2000: материал 316L (соприкасающийся с технологической средой) соответствует материалу AD2000 – W0/W2.

3) Одно уплотнение входит в комплект поставки.

4) Номер модификации TSP. Можно заказать только вариант FTSP, PTSP или NTSP.

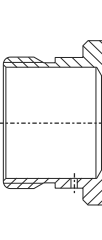
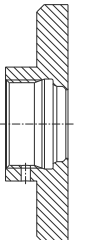
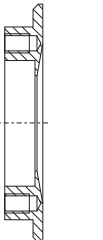

(Часть 2, продолжение) Приварной переходник, измерение уровня, обзор	 a0008252	 a0008245	 A0017639	 a0008552	 a0008254
	RD52	UNI D85	UNI D65	M24 D65	DRD DN50 65 мм (2,56 дюйма) (приварной фланец)
Измерительный прибор	Совместимость с технологическим соединением				
Liquicap	Опция ¹⁾				
FMI5x	-	UPJ	UPJ	-	-
FTI5x	-	UPJ	UPJ	-	-
Liquipoint					
FTW23, FTW33	-	-	-	X2J	-
Liquitrend					
QMW43	-	-	-	X2J	-
Liquiphant					
FTL33	5ZJ	-	-	X2J	-
FTL5xH	EE2	-	-	-	PE2
Levelflex					
FMP41C	-	UPK/UQK	UPK/UQK	-	-
FMP43	-	-	-	U1J	-
FMP53	-	-	-	U1J	-
Liquipoint	Переходник как прилагаемый аксессуар				
	опция ²⁾				
FTW23, FTW33	-	-	-	PM/PN	-
Liquitrend					
QMW43	-	-	-	PM/PN	-
Liquiphant					
FTL33	PO/PQ	-	-	PM/PN	-

1) Эту опцию можно выбрать в конфигураторе выбранного продукта в позиции заказа «Присоединение к процессу».

2) Эту опцию можно выбрать в конфигураторе выбранного продукта в позиции заказа «Прилагаемые аксессуары».

Приварной переходник и аксессуары – измерение уровня

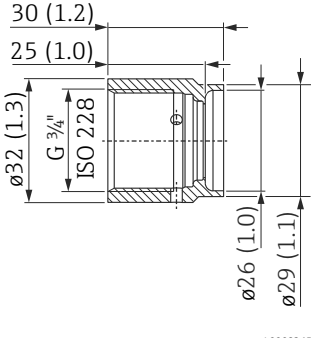

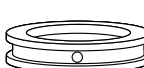
G 3/4 дюйма, d=29 для монтажа на трубопровод

Размеры мм (дюймы)	Исполнение	Код заказа
 <p>30 (1.2) 25 (1.0) ISO 228 G 3/4 Ø26 (1.0) Ø29 (1.1)</p> <p>A0008265</p> <p>Диапазон давления и температуры для переходника</p> <ul style="list-style-type: none"> ■ Не более 25 бар (362 psi)/ не более 150 °C (302 °F) ■ Не более 40 бар (580 psi)/ не более 100 °C (212 °F) 	<ul style="list-style-type: none"> ■ Без протокола проверки ■ С протоколом проверки материала EN10204-3.1 <p>Материал: AISI 316L (1.4435) Шероховатость поверхности (со стороны технологической среды): Ra ≤ 1,5 мкм (59,1 мкдюйма) Сертификат CRN: OF18434.5C</p>	71258357 52028295
	Заготовка для приварки для приваривания переходника Материал: латунь	71174959 ¹⁾
	Заглушка для закрывания приварного переходника Материал: AISI 316L (1.4435) Шероховатость поверхности (со стороны технологической среды): Ra ≤ 3,2 мкм (126 мкдюймов)	71167850 ¹⁾
Уплотнения и обжимные кольца		Код заказа
 <p>A0021901</p>	Стандартное уплотнение	
	Силиконовое уплотнительное кольцо, Ø14,9 x 2,7 мм (0,59 x 0,11 дюйма) Материал: VMQ 75 Соответствует требованиям FDA, 3-A	52021717 ²⁾ (5 шт.)
	Альтернативные уплотнения	
	Ø15,08 x 2,62 мм (0,59 x 0,10 дюйма) Материал: EPDM Соответствует требованиям FDA, класс USP VI, EC1935/2004, 3-A Сертификат EHEDG	71167872 ¹⁾ (5 шт.)
	Ø15,08 x 2,62 мм (0,59 x 0,10 дюйма) Материал: FKM Соответствует требованиям FDA, класс USP VI, EC 1935/2004 Сертификат EHEDG	71167890 ¹⁾ (5 шт.)
	Ø14,9 x 2,7 мм (0,59 x 0,11 дюйма) Материал: силикон VMQ 80 Соответствует требованиям FDA, класс USP VI, 3-A	71086117 (3 шт.)
 <p>A0021902</p>	Обжимное кольцо Материал: 316L (1.4435)	52027421
	<ul style="list-style-type: none"> ■ Уплотнение с обжимным кольцом обеспечивает упрощенную замену поврежденных уплотнительных колец. 	

1) Номер модификации TSP. Можно заказать только вариант FTSP, PTSP или NTSP.

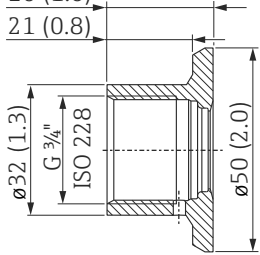

2) Одно уплотнение входит в комплект поставки.

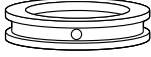
G 3/4 дюйма, d=50 для монтажа на резервуар

Размеры мм (дюймы)	Исполнение	Код заказа
 <p>Диапазон давления и температуры для переходника</p> <ul style="list-style-type: none"> ■ Не более 25 бар (362 psi)/ не более 150 °C (302 °F) ■ Не более 40 бар (580 psi)/ не более 100 °C (212 °F) 	<ul style="list-style-type: none"> ■ Без протокола проверки ■ С протоколом проверки материала EN10204-3.1 <p>Материал: AISI 316L (1.4435) Шероховатость поверхности (со стороны технологической среды): Ra ≤ 0,8 мкм (31,5 мкдюйма) Сертификат CRN: OF18434.5C</p> <p>Заготовка для приварки для приваривания переходника Материал: латунь</p> <p>Заглушка для закрывания приварного переходника Материал: AISI 316L (1.4435) Шероховатость поверхности (со стороны технологической среды): Ra ≤ 3,2 мкм (126 мкдюймов)</p>	<p>71258355 52018765</p> <p>71174959¹⁾</p> <p>71167850¹⁾</p>
Уплотнения и обжимные кольца		Код заказа
	<p>Стандартное уплотнение</p> <p>Силиконовое уплотнительное кольцо, ø14,9 x 2,7 мм (0,59 x 0,11 дюйма) Материал: VMQ 75 Соответствует требованиям FDA, 3-A</p> <ul style="list-style-type: none"> ■ Для этого исполнения возможна упрощенная замена уплотнения. <p>Альтернативные уплотнения</p> <p>ø15,08 x 2,62 мм (0,59 x 0,10 дюйма) Материал: EPDM Соответствует требованиям FDA, класс USP VI, EC1935/2004, 3-A Сертификат EHEDG</p> <p>ø15,08 x 2,62 мм (0,59 x 0,10 дюйма) Материал: FKM Соответствует требованиям FDA, класс USP VI, EC 1935/2004 Сертификат EHEDG</p> <p>ø14,9 x 2,7 мм (0,59 x 0,11 дюйма) Материал: силикон VMQ 80 Соответствует требованиям FDA, класс USP VI, 3-A</p>	<p>52021717²⁾ (5 шт.)</p> <p>71167872¹⁾ (5 шт.)</p> <p>71167890¹⁾ (5 шт.)</p> <p>71086117 (3 шт.)</p>
	<p>Обжимное кольцо Материал: 316L (1.4435)</p> <ul style="list-style-type: none"> ■ Уплотнение с обжимным кольцом обеспечивает упрощенную замену поврежденных уплотнительных колец. 	<p>52027421</p>

- 1) Номер модификации TSP. Можно заказать только вариант FTSP, PTSP или NTSP.
- 2) Одно уплотнение входит в комплект поставки.

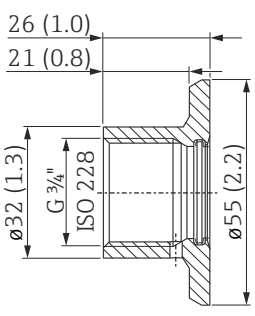

G 3/4 дюйма, d=55 с фланцем для монтажа заподлицо

Размеры мм (дюймы)	Исполнение	Код заказа
 <p>A0008274</p> <p>Диапазон давления и температуры для переходника</p> <ul style="list-style-type: none"> ■ Не более 25 бар (362 psi)/ не более 150 °C (302 °F) ■ Не более 40 бар (580 psi)/ не более 100 °C (212 °F) 	<ul style="list-style-type: none"> ■ Без протокола проверки ■ С протоколом проверки материала EN10204-3.1 <p>Материал: AISI 316L (1.4435) Шероховатость поверхности (со стороны технологической среды): Ra ≤ 0,8 мкм (31,5 мкдюйма)</p>	52001052 52011897
	<p>Заготовка для приварки для приваривания переходника</p> <p>Материал: латунь</p>	71168889 ¹⁾
	<p>Заглушка для закрывания приварного переходника</p> <ul style="list-style-type: none"> ■ Без протокола проверки ■ С протоколом проверки материала EN10204-3.1 <p>Материал: AISI 316L (1.4435) Шероховатость поверхности (со стороны технологической среды): Ra ≤ 0,76 мкм (29,9 мкдюйма)</p>	71177193 ¹⁾ 71190074 ¹⁾
Уплотнения, ø21,89 x 2,62 мм (0,86 x 0,10 дюйма)		Код заказа
 <p>A0021901</p>	Стандартное уплотнение	
	<p>Силиконовое уплотнительное кольцо</p> <p>Материал: VMQ 70</p> <p>Соответствует требованиям FDA, 3-A</p>	52014473 ²⁾ (5 шт.)
	Альтернативные уплотнения	
	<p>Материал: EPDM-70</p> <p>Соответствует требованиям FDA, класс USP VI, 3-A</p> <p>Сертификат EHEDG</p>	71140670 (3 шт.)
	<p>Материал: FFKM Kalrez 6221</p> <p>Соответствует требованиям FDA, класс USP VI, 3-A</p>	71167883 ¹⁾
	<p>Материал: FKM</p>	71172153 ¹⁾ (5 шт.)
	<p>Материал: FKM с покрытием FEP</p> <p>Соответствует требованиям FDA, класс USP VI</p> <p>ЕС1935/2004, 3-A</p>	71167747
<p>Материал: силикон VMQ 3-80</p> <p>Соответствует требованиям FDA, класс USP VI, 3-A</p>	71086100 (3 шт.)	

1) Номер модификации TSP. Можно заказать только вариант FTSP, PTSP или NTSP.

2) Одно уплотнение входит в комплект поставки.

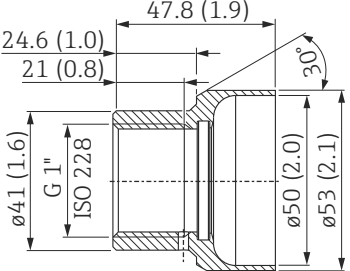

G 1 дюйм, d=53 без фланца для монтажа на трубопровод

Размеры мм (дюймы)	Исполнение	Код заказа
 <p>Диапазон давления и температуры для переходника</p> <ul style="list-style-type: none"> ■ Не более 25 бар (362 psi)/ не более 150 °C (302 °F) ■ Не более 40 бар (580 psi)/ не более 100 °C (212 °F) 	<ul style="list-style-type: none"> ■ Без протокола проверки ■ С протоколом проверки материала EN10204-3.1 <p>Материал: AISI 316L (1.4435) Шероховатость поверхности (со стороны технологической среды): Ra ≤ 0,8 мкм (31,5 мкдюйма)</p> <p>Сертификат CRN: 0F18434.5C</p>	<p>71258358 71093129</p>
	<p>Заготовка для приварки для приваривания переходника Материал: латунь</p>	<p>71166879¹⁾</p>
	<p>Заглушка для закрывания приварного переходника</p> <ul style="list-style-type: none"> ■ Без протокола проверки ■ С протоколом проверки материала EN10204-3.1 <p>Материал: AISI 316L (1.4435) Шероховатость поверхности (со стороны технологической среды): Ra ≤ 0,76 мкм (29,9 мкдюйма)</p>	<p>71173810¹⁾ 71167291¹⁾</p>
<p>Уплотнения, ø28,17 x 3,53 мм (1,11 x 0,14 дюйма)</p>		<p>Код заказа</p>
	<p>Стандартное уплотнение</p>	
	<p>Силиконовое уплотнительное кольцо Материал: VMQ 70 Соответствует требованиям FDA, 3-A</p>	<p>52014472 ²⁾ (5 шт.)</p>
	<p>Альтернативные уплотнения</p>	
	<p>Материал: EPDM-70 Соответствует требованиям FDA, класс USP VI, 3-A Сертификат EHEDG</p>	<p>71140668 (3 шт.)</p>
	<p>Материал: FKM Соответствует требованиям FDA, класс USP VI, EC 1935/2004</p>	<p>71182264¹⁾ (5 шт.)</p>
	<p>Материал: FFKM Kalrez 4079</p>	<p>71166292¹⁾</p>
	<p>Материал: силикон VMQ 3-80 Соответствует требованиям FDA, класс USP VI</p>	<p>71086102 (3 шт.)</p>

1) Номер модификации TSP. Можно заказать только вариант FTSP, PTSP или NTSP.

2) Одно уплотнение входит в комплект поставки.

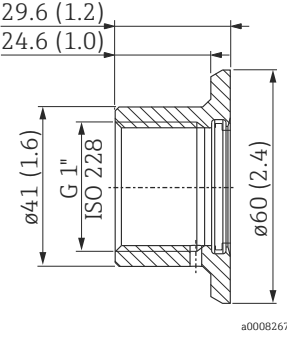

G 1 дюйм, d=60 с фланцем для монтажа заподлицо, с уплотняемой поверхностью

Размеры мм (дюймы)	Исполнение	Код заказа
 <p>Диапазон давления и температуры для переходника</p> <ul style="list-style-type: none"> ■ Не более 25 бар (362 psi)/ не более 150 °C (302 °F) ■ Не более 40 бар (580 psi)/ не более 100 °C (212 °F) 	<ul style="list-style-type: none"> ■ Без протокола проверки ■ С протоколом проверки материала EN10204-3.1 Материал: AISI 316L (1.4435) Шероховатость поверхности (со стороны технологической среды): Ra ≤ 0,8 мкм (31,5 мкдюйма) Сертификат CRN: 0F18434.5C	52001051 52011896
	Заготовка для приварки для приваривания переходника Материал: латунь	71166879 ¹⁾
	Заглушка для закрывания приварного переходника <ul style="list-style-type: none"> ■ Без протокола проверки ■ С протоколом проверки материала EN10204-3.1 Материал: AISI 316L (1.4435) Шероховатость поверхности (со стороны технологической среды): Ra ≤ 0,76 мкм (29,9 мкдюйма)	71173810 ¹⁾ 71167291 ¹⁾
Уплотнения, ø28,17 x 3,53 мм (1,11 x 0,14 дюйма)		Код заказа
	Стандартное уплотнение	
	Силиконовое уплотнительное кольцо Материал: VMQ 70 Соответствует требованиям FDA, 3-A	52014472 ²⁾ (5 шт.)
	Альтернативные уплотнения	
	Материал: EPDM-70 Соответствует требованиям FDA, класс USP VI, 3-A Сертификат EHEDG	71140668 (3 шт.)
	Материал: FKM Соответствует требованиям FDA, класс USP VI, EC 1935/2004	71182264 ¹⁾ (5 шт.)
	Материал: FFKM Kalrez 4079	71166292 ¹⁾
Материал: силикон VMQ 3-80 Соответствует требованиям FDA, класс USP VI, 3-A	71086102 (3 шт.)	

1) Номер модификации TSP. Можно заказать только вариант FTSP, PTSP или NTSP.

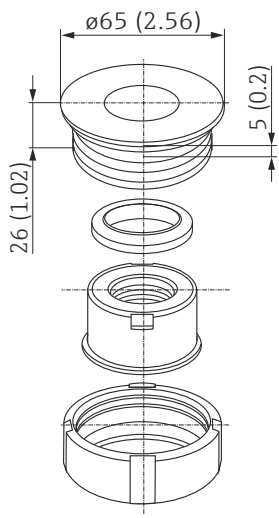

2) Одно уплотнение входит в комплект поставки.

G 1 дюйм, возможно позиционирование датчика

Размеры мм (дюймы)	Исполнение	Код заказа
 <p style="text-align: right; font-size: small;">a0008272</p> <p>Диапазон давления и температуры для переходника</p> <ul style="list-style-type: none"> ■ Не более 25 бар (362 psi) / не более 150 °C (302 °F) ■ Не более 40 бар (580 psi) / не более 100 °C (212 °F) 	<ul style="list-style-type: none"> ■ Без протокола проверки ■ С протоколом проверки материала EN10204-3.1 <p>Материал: AISI 316L (1.4435) Шероховатость поверхности (со стороны технологической среды): Ra ≤ 0,8 мкм (31,5 мкдюйма)</p> <p>Сертификат CRN: 0F18434.5C</p>	52001221 52011898
	<p>Заготовка для приварки для приваривания переходника</p> <p>Материал: латунь</p>	71181945 ¹⁾
	<p>Заглушка для закрывания приварного переходника</p> <p>Материал: AISI 316L (1.4435) Шероховатость поверхности (со стороны технологической среды): Ra ≤ 0,76 мкм (29,9 мкдюйма)</p>	71166366 ¹⁾
Уплотнения, ø29 x 36 x 3,7 мм (1,14 x 1,42 x 0,15 дюйма)		Код заказа
 <p style="text-align: right; font-size: small;">A0021901</p>	Стандартное уплотнение	
	<p>Силиконовая профилированная прокладка</p> <p>Материал: SI-60</p> <p>Соответствует требованиям FDA</p>	52014424 ²⁾ (5 шт.)
	Альтернативные уплотнения	
	<p>Материал: EPDM</p> <p>Соответствует требованиям FDA, EC 1935/2004, 3-A</p>	71168375 ¹⁾ (5 шт.)
<p>Материал: силикон 60</p> <p>Соответствует требованиям FDA, класс USP VI, 3-A</p>	71075662 (5 шт.)	

- 1) Номер модификации TSP. Можно заказать только вариант FTSP, PTSP или NTSP.
- 2) Одно уплотнение входит в комплект поставки.

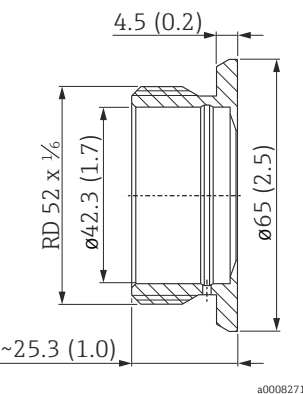

RD 52, возможно
 позиционирование датчика

Размеры мм (дюймы)	Исполнение	Код заказа
 <p>~25.3 (1.0)</p> <p>RD 52 x 1/6</p> <p>ø42.3 (1.7)</p> <p>ø65 (2.5)</p> <p>4.5 (0.2)</p> <p>a0008271</p> <p>Диапазон давления и температуры для переходника</p> <ul style="list-style-type: none"> ■ Не более 25 бар (362 psi)/ не более 150 °C (302 °F) ■ Не более 40 бар (580 psi)/ не более 100 °C (212 °F) 	<ul style="list-style-type: none"> ■ Без протокола проверки ■ С протоколом проверки материала EN10204-3.1 <p>Материал: AISI 316L (1.4435) Шероховатость поверхности (со стороны технологической среды): Ra ≤ 0,8 мкм (31,5 мкдюйма)</p>	52001047 52006909
	Заготовка для приварки для приваривания переходника Материал: латунь	71181945 ¹⁾
	Заглушка для закрывания приварного переходника Материал: AISI 316L (1.4435) Шероховатость поверхности (со стороны технологической среды): Ra ≤ 0,76 мкм (29,9 мкдюйма)	71166366 ¹⁾
Уплотнения, ø29 x 36 x 3,7 мм (1,14 x 1,42 x 0,15 дюйма)		Код заказа
 <p>A0021901</p>	Стандартное уплотнение	
	Силиконовая профилированная прокладка Материал: SI-60; соответствует требованиям FDA <ul style="list-style-type: none"> ■ Для этого исполнения возможна упрощенная замена уплотнения. 	52014424 ²⁾ (5 шт.)
	Альтернативные уплотнения	
	Материал: EPDM-70 Соответствует требованиям FDA, 3-A Сертификат EHEDG	71339215
Материал: силикон 60 Соответствует требованиям FDA, класс USP VI, 3-A	71075662 (5 шт.)	

1) Номер модификации TSP. Можно заказать только вариант FTSP, PTSP или NTSP.

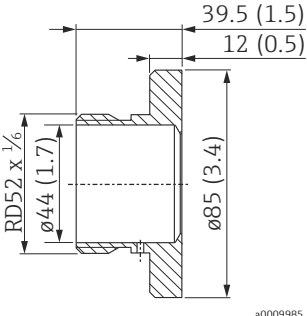

2) Одно уплотнение входит в комплект поставки.

UNI D85

Размеры мм (дюймы)	Исполнение	Код заказа
 <p>Диапазон давления и температуры для переходника</p> <ul style="list-style-type: none"> Не более 16 бар (232 psi)/ не более 150 °C (302 °F) 	<ul style="list-style-type: none"> Без протокола проверки С протоколом проверки материала EN10204-3.1 <p>Материал: AISI 316L (1.4435) Шероховатость поверхности (со стороны технологической среды): Ra ≤ 0,76 мкм (29,9 мкдюйма)</p> <p>Сертификат CRN: 0F18434.5C</p> <p>Заготовка для приварки для приваривания переходника Материал: латунь</p> <p>Заглушка для закрывания приварного переходника Материал: AISI 316L (1.4435) Шероховатость поверхности (со стороны технологической среды): Ra ≤ 0,76 мкм (29,9 мкдюйма)</p>	<p>52006262 52010173</p> <p>71114210</p> <p>71181340¹⁾</p>
Уплотнения		Код заказа
 <p>A0021901</p>	<p>Стандартное уплотнение 34 x 41,5 x 6,4 мм (1,34 x 1,63 x 0,25 дюйма)</p> <p>Силиконовая профилированная прокладка Материал: силикон 60, твердость по Шору А Соответствует требованиям FDA, класс USP VI, 3-A, ЕС 1935/2004</p> <p>Альтернативные уплотнения 34 x 41,5 x 6,4 мм (1,34 x 1,63 x 0,25 дюйма)</p> <p>Профилированная прокладка Материал: EPDM-70 Соответствует требованиям FDA, класс USP VI, 3-A</p>	<p>52023572²⁾ (5 шт.)</p> <p>71100719 (5 шт.)</p>
 <p>A0042001</p>	<p>Металлическое кольцо и уплотнительное кольцо (в комплекте)</p> <p>Металлическое кольцо Размеры: 38,2 x 43,6 x 5,6 мм (1,5 x 1,72 x 0,22 дюйма) Материал: 1.4404</p> <p>Уплотнительное кольцо Размеры: 36 x 2,5 мм (1,42 x 0,1 дюйма) Материал: EPDM70, твердость по Шору А Соответствует требованиям FDA, класс USP VI, 3-A</p> <p>Сертификат EHEDG</p>	<p>В подготовке.</p>

- 1) Номер модификации TSP. Можно заказать только вариант FTSP, PTSP или NTSP.
- 2) Одно уплотнение входит в комплект поставки.

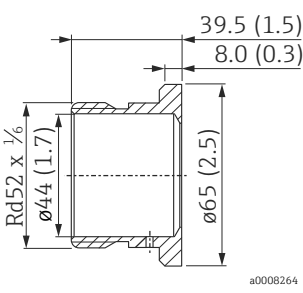

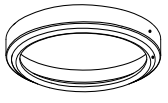
UNI D65

Размеры мм (дюймы)	Исполнение	Код заказа
 <p>а0008264</p> <p>Диапазон давления и температуры для переходника</p> <ul style="list-style-type: none"> Не более 16 бар (232 psi)/ не более 150 °C (302 °F) 	<ul style="list-style-type: none"> Без протокола проверки С протоколом проверки материала EN10204-3.1 <p>Материал: AISI 316L (1.4435) Шероховатость поверхности (со стороны технологической среды): Ra ≤ 0,76 мкм (29,9 мкдюйма)</p> <p>Сертификат CRN: 0F18434.5C</p>	214880-0002 52010174
	Заготовка для приварки для приваривания переходника Материал: латунь	71114210
	Заглушка для закрывания приварного переходника Материал: AISI 316L (1.4435) Шероховатость поверхности (со стороны технологической среды): Ra ≤ 0,76 мкм (29,9 мкдюйма)	71181340 ¹⁾
Уплотнения	Код заказа	
 <p>А0021901</p>	Стандартное уплотнение 34 x 41,5 x 6,4 мм (1,34 x 1,63 x 0,25 дюйма)	
	Силиконовая профилированная прокладка Материал: силикон 60, твердость по Шору А Соответствует требованиям FDA, класс USP VI, 3-A, ЕС 1935/2004	52023572 ²⁾ (5 шт.)
	Альтернативное уплотнение 34 x 41,5 x 6,4 мм (1,34 x 1,63 x 0,25 дюйма)	
	Профилированная прокладка Материал: EPDM-70 Соответствует требованиям FDA, класс USP VI, 3-A	71100719 (5 шт.)
 <p>А0042001</p>	Металлическое кольцо и уплотнительное кольцо (в комплекте)	
	<p>Металлическое кольцо Размеры: 38,2 x 43,6 x 5,6 мм (1,5 x 1,72 x 0,22 дюйма) Материал: 1.4404</p> <p>Уплотнительное кольцо Размеры: 36 x 2,5 мм (1,42 x 0,1 дюйма) Материал: EPDM70, твердость по Шору А Соответствует требованиям FDA, класс USP VI, 3-A</p> <p>Сертификат EHEDG</p>	В подготовке.

1) Номер модификации TSP. Можно заказать только вариант FTSP, PTSP или NTSP.

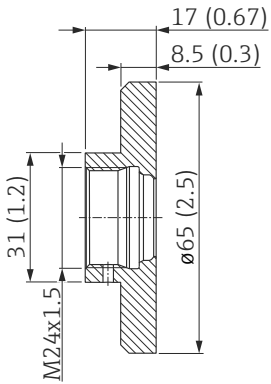

2) Одно уплотнение входит в комплект поставки.

M24 D65

Размеры (мм)	Исполнение	Код заказа
 <p>Диапазон давления и температуры для переходника</p> <ul style="list-style-type: none"> ■ Не более 25 бар (362 psi)/ не более 150 °C (302 °F) 	<ul style="list-style-type: none"> ■ Без протокола проверки ■ С протоколом проверки материала EN10204-3.1 <p>Материал: AISI 316L (1.4435) Шероховатость поверхности (со стороны технологической среды): Ra ≤ 0,76 мкм (29,9 мкдюйма)</p> <p>Сертификат CRN: 0F18434.5C</p>	<p>71041381 71041383</p>
	<p>Заглушка для закрытия приварного переходника</p> <p>Материал: AISI 316L (1.4435) Шероховатость поверхности (со стороны технологической среды): Ra ≤ 0,76 мкм (29,9 мкдюйма)</p>	<p>71171418¹⁾</p>
Уплотнение ø5,54 x 2,62 мм (0,61 x 0,1 дюйма)		Код заказа
	Стандартное уплотнение	
	<p>Уплотнительное кольцо</p> <p>Материал: EPDM-70</p> <p>Соответствует требованиям класса USP VI, 3-A</p> <p>Сертификат EHEDG</p>	<p>52024267²⁾ (5 шт.)</p>

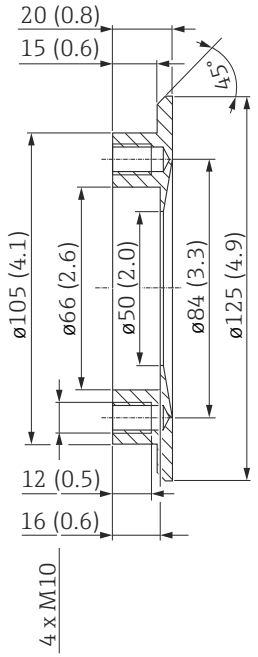

- 1) Номер модификации TSP. Можно заказать только вариант FTSP, PTSP или NTSP.
- 2) Одно уплотнение входит в комплект поставки.

**DRD DN50 (65 мм
(2,56 дюйма)) для монтажа
заподлицо устройств с
фланцем DRD**

Размеры мм (дюймы)	Исполнение	Код заказа
 <p> Диапазон давления и температуры для переходника <ul style="list-style-type: none"> ■ Не более 25 бар (362 psi)/ не более 150 °C (302 °F) ■ Не более 40 бар (580 psi)/ не более 100 °C (212 °F) </p>	<ul style="list-style-type: none"> ■ Без протокола проверки ■ С протоколом проверки материала EN10204-3.1 Материал: AISI 316L (1.4435) Шероховатость поверхности (со стороны технологической среды): Ra ≤ 0,76 мкм (29,9 мкдюйма)	52002041 52011899
	Материал: AISI 304 (1.4301) Шероховатость поверхности (со стороны технологической среды): Ra ≤ 0,8 мкм (31,5 мкдюйма)	916743-0000
	Заглушка для закрывания приварного переходника Материал: AISI 316L (1.4435) Шероховатость поверхности (со стороны технологической среды): Ra ≤ 0,76 мкм (29,9 мкдюйма)	71181450 ¹⁾
	Заготовка для приварки для приваривания переходника Материал: латунь	71114209
Уплотнение ø50 x 65 x 1 мм (1,97 x 2,56 x 0,04 дюйма)		Код заказа
	Стандартное уплотнение	
	Плоское уплотнение Материал: PTFE Соответствует требованиям FDA	52024228 ²⁾ (5 шт.)

- 1) Номер модификации TSP. Можно заказать только вариант FTSP, PTSP или NTSP.
- 2) Одно уплотнение входит в комплект поставки.

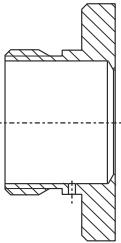
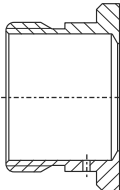

Приварной переходник – измерение давления, обзор

(Часть 1) Приварной переходник. Измерение давления, обзор	 a0008245	 A0017639	 a0008254	 a0008552
	UNI D85	UNI D65	DRD DN50 (65 мм) (приварной фланец)	M24 D65
Материал	316L (1.4435)	316L (1.4435)	316L (1.4435) 304 (1.4301)	316L (1.4435)
Шероховатость поверхности со стороны технологической среды, мкм (мкдюймы)	≤ 0,76 (29,9)	≤ 0,76 (29,9)	≤ 0,76 (29,9)	≤ 0,76 (29,9)
Код заказа приварного переходника	52006262	214880-0002	52002041/916743-0000	71041381
Код заказа приварного переходника с протоколом проверки ¹⁾	52010173	52010174	52011899/ -	71041383
Код заказа сменного уплотнения (5 шт.) ²⁾	Силиконовая профилированная прокладка 52023572	Силиконовая профилированная прокладка 52023572	Плоское уплотнение из PTFE 52024228	Уплотнительное кольцо из EPDM 52024267
Код заказа теплоотводящей пластины	71114210	71114210	71114209	-
Код заказа заглушки ³⁾	71181340	71181340	71181450	71171418

1) AD2000: материал 316L (соприкасающийся с технологической средой) соответствует материалу AD2000 – W0/W2.

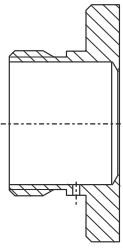
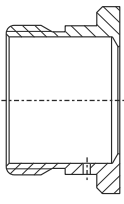

2) Одно уплотнение входит в комплект поставки

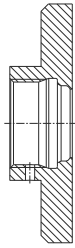
3) Номер модификации TSP. Можно заказать только вариант FTSP, PTSP или NTSP.

(Часть 1, продолжение) Приварной переходник. Измерение давления, обзор				
	a0008245	A0017639	a0008254	a0008552
	UNI D85	UNI D65	DRD DN50 (65 мм) (приварной фланец)	M24 D65
Измерительный прибор	Совместимость с технологическим соединением			
Cerabar	опция ¹⁾			
PMP23	52J	52J	-	X2J/X3J
Ceraphant				
PTP33B	52J	52J	-	X2J/X3J
Cerabar M				
PMC51	UNJ/UPJ	UNJ/UPJ	TJ	-
PMP51	-	-	TJ	-
PMP55	UPJ	UPJ	TJ	-
Deltapilot M				
FMB50	UNJ/UPJ	UNJ/UPJ	TJ	-
Deltapilot S				
FMB70	00/01	00/01	TK	-
Deltabar S				
FMD78	00/UT	00/UT	TK	-
Deltabar				
FMD71	UNJ/UPJ	UNJ/UPJ	TJ	-
FMD72	-	-	TJ	-
Измерительный прибор	Переходник как прилагаемый аксессуар			
Ceraphant	опция ²⁾			
PTP33B	QP/QR	QL/QM	-	PM/PN
Cerabar				
PMP23	QP/QR	QL/QM	-	PM/PN
PMC51	Q2/Q3	QT/QU	QP/QR	-
PMP51	-	-	QP/QR	-
PMP55	-	-	QP/QR	-
Deltapilot M				
FMB50	Q2/Q3	QT/QU	QP/QR	-

1) Эту опцию можно выбрать в конфигураторе выбранного продукта в позиции заказа «Присоединение к процессу».

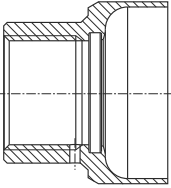
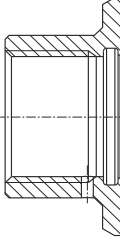
2) Эту опцию можно выбрать в конфигураторе выбранного продукта в позиции заказа «Прилагаемые аксессуары».

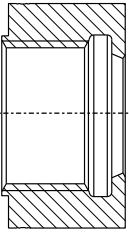
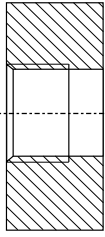
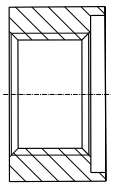
(Часть 2) Приварной переходник. Измерение давления, обзор						
	a0011924	a0008248	a0008247	a0008249	a0008250	A0037352
	G 1 дюйм, d=53 без фланца	G 1 дюйма, d=60 с фланцем	G 1½ дюйма, монтаж заподлицо	G 1 дюйм, монтаж заподлицо (уплотнительная лента)	G ½ дюйма, монтаж заподлицо	G ½ дюйма, DIN3852
Материал	316L (1.4435)	316L (1.4435)	316L (1.4435)	316L (1.4435)	316L (1.4435)	316L (1.4404)
Шероховатость поверхности со стороны технологической среды, мкм (мкдюймы)	≤ 0,8 (31,5)	≤ 0,8 (31,5)	≤ 0,8 (31,5)	≤ 0,8 (31,5)	≤ 0,8 (31,5)	≤ 0,8 (31,5)
Код заказа приварного переходника	71258358	52001051	52024469	52005087	52002643	71389241
Код заказа приварного переходника с протоколом проверки ¹⁾	71093129	52011896	52024470	52010171	52010172	71389243
Код заказа сменного уплотнения (5 шт.) ²⁾	Силиконовое уплотнительное кольцо 52014472	Силиконовое уплотнительное кольцо 52014472	-	-	-	-
Код заказа заготовки для приварки	71166879	71166879	52024471	52005272	52005082	52005082
Код заказа заглушки ³⁾	71173810	71167291	-	71171731	-	-
Код заказа заглушки с протоколом проверки ²⁾	71167291	71173810	-	-	-	-

1) AD2000: материал 316L (соприкасающийся с технологической средой) соответствует материалу AD2000 – W0/W2.

2) Одно уплотнение входит в комплект поставки

3) Номер модификации TSP. Можно заказать только вариант FTSP, PTSP или NTSP.

(Часть 2, продолжение) Приварной переходник. Измерение давления, обзор						
	G 1 дюйм, d=53 без фланца	G 1 дюйма, d=60 с фланцем	G 1½ дюйма, монтаж заподлицо	G 1 дюйм, монтаж заподлицо (уплотнительная лента)	G ½ дюйма, монтаж заподлицо	G ½ дюйма, DIN3852
Измерительный прибор	Совместимость с технологическим соединением					
Seraphant	опция ¹⁾					
PTP31	-	-	-	-	AG	-
PTP35	BB	BB	-	BA	-	-
PTP31B	-	-	-	-	-	-
PTP33B	WSJ	WSJ	-	WQJ	WUJ	-
Cerabar						
PMP11	-	-	-	-	-	WJJ
PMP135	N	N	-	M	-	-
PMP21	-	-	-	-	WUJ	WJJ
PMP23	WSJ	WSJ	-	-	-	-
Cerabar M						
PMC51	-	-	GVJ	-	-	-
PMP51	GZJ	GZJ	GVJ	GXJ/GTJ	GOJ/GCJ	GRJ/GRC
PMP55	-	-	GVJ ²⁾	-	-	-
Cerabar S						
PMC71	-	-	1G/1H/1J	-	-	-
PMP71	-	-	1G/1H	-	-	1A/1B
PMP75	-	-	1G/1H	-	-	-
Deltapilot M						
FMB50	-	-	GGJ/GGC	-	-	-
FMB51	-	-	GGJ/GGC	-	-	-
FMB52	-	-	GGJ/GGC	-	-	-
Deltapilot S						
FMB70	-	-	1G/1H	-	-	-
Deltabar S						
FMD78	-	-	1G/1H	-	-	-
Deltabar						
FMD71	-	-	GVJ	-	-	-
FMD72	-	-	GVJ	-	-	-

1) Эту опцию можно выбрать в конфигураторе выбранного продукта в позиции заказа «Присоединение к процессу».

2) Монтаж заподлицо в такой комбинации невозможен.



(Часть 3, продолжение) Приварной переходник. Измерение давления, обзор						
	a0011924	a0008248	a0008247	a0008249	a0008250	A0037352
	G 1 дюйм, d=53 без фланца	G 1 дюйма, d=60 с фланцем	G 1½ дюйма, монтаж заподлицо	G 1 дюйм, монтаж заподлицо (уплотнительная лента)	G ½ дюйма, монтаж заподлицо	G ½ дюйма, DIN3852
Измерительный прибор	Переходник как прилагаемый аксессуар					
Ceraphant	опция ¹⁾					
РТР31В	-	QJ/QK	-	-	QA/QB	-
РТР33В	-	QJ/QK	-	QE/QF	-	-
Cerabar						
PMP21	-	-	-	-	QA/QB	QM/QN
PMP23	QJ/QK	QJ/QK	-	QE/QF	-	-
PMC51	-	-	QJ/QK	-	-	-
PMP51	-	-	QJ/QK	QE/QF	QA/QB	QM/QN
PMP55	-	-	QJ/QK ²⁾	-	-	-
Deltapilot M						
FMB50	-	-	QJ/QK	-	-	-
FMB51	-	-	QJ/QK	-	-	-
FMB52	-	-	QJ/QK	-	-	-

1) Эту опцию можно выбрать в конфигураторе выбранного продукта в позиции заказа «Прилагаемые аксессуары».

2) Монтаж заподлицо в такой комбинации невозможен.

Приварной переходник и аксессуары – измерение давления

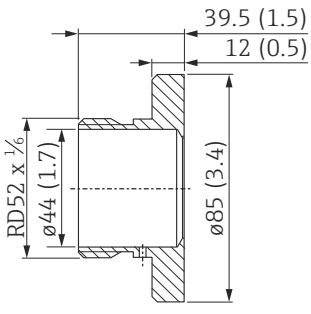

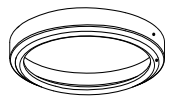
UNI D85

Размеры мм (дюймы)	Исполнение	Код заказа
 <p>Диапазон давления и температуры для переходника</p> <ul style="list-style-type: none"> Не более 16 бар (232 psi)/ не более 150 °C (302 °F) 	<ul style="list-style-type: none"> Без протокола проверки С протоколом проверки материала EN10204-3.1 <p>Материал: AISI 316L (1.4435) Шероховатость поверхности (со стороны технологической среды): Ra ≤ 0,76 мкм (29,9 мкдюйма)</p> <p>Сертификат CRN: OF18434.5C</p>	52006262 52010173
	Заготовка для приварки для приваривания переходника Материал: латунь	71114210
	Заглушка для закрывания приварного переходника Материал: AISI 316L (1.4435) Шероховатость поверхности (со стороны технологической среды): Ra ≤ 0,76 мкм (29,9 мкдюйма)	71181340 ¹⁾
Уплотнения		Код заказа
	Стандартное уплотнение ø34 x 41,5 x 6,4 мм (1,34 x 1,63 x 0,25 дюйма)	
	Силиконовая профилированная прокладка Материал: силикон 60, твердость по Шору А Соответствует требованиям FDA, класс USP VI, 3-A, ЕС 1935/2004	52023572 ²⁾ (5 шт.)
	Альтернативные уплотнения ø34 x 41,5 x 6,4 мм (1,34 x 1,63 x 0,25 дюйма)	
	Профилированная прокладка Материал: EPDM-70 Соответствует требованиям FDA, класс USP VI, 3-A	71100719 (5 шт.)
	Металлическое кольцо и уплотнительное кольцо (в комплекте)	
	Металлическое кольцо Размеры: ø38,2 x 43,6 x 5,6 мм (1,5 x 1,72 x 0,22 дюйма) Материал: 1.4404 Уплотнительное кольцо Размеры: ø36 x 2,5 мм (1,42 x 0,1 дюйма) Материал: EPDM70, твердость по Шору А Соответствует требованиям FDA, класс USP VI, 3-A Сертификат EHEDG	В подготовке.

1) Номер модификации TSP. Можно заказать только вариант FTSP, PTSP или NTSP.

2) Одно уплотнение входит в комплект поставки.

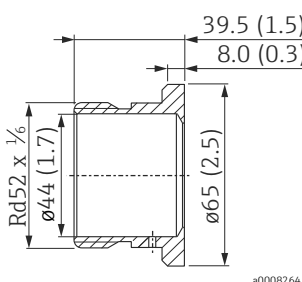

UNI D65

Размеры мм (дюймы)	Исполнение	Код заказа
 <p>а0008264</p> <p>Диапазон давления и температуры для переходника</p> <ul style="list-style-type: none"> Не более 16 бар (232 psi)/ не более 150 °C (302 °F) 	<ul style="list-style-type: none"> Без протокола проверки С протоколом проверки материала EN10204-3.1 <p>Материал: AISI 316L (1.4435) Шероховатость поверхности (со стороны технологической среды): Ra ≤ 0,76 мкм (29,9 мкдюйма)</p> <p>Сертификат CRN: OF18434.5C</p>	214880-0002 52010174
	Заготовка для приварки для приваривания переходника Материал: латунь	71114210
	Заглушка для закрывания приварного переходника Материал: AISI 316L (1.4435) Шероховатость поверхности (со стороны технологической среды): Ra ≤ 0,76 мкм (29,9 мкдюйма)	71181340 ¹⁾
Уплотнения		Код заказа
 <p>А0021901</p>	Стандартное уплотнение 34 x 41,5 x 6,4 мм (1,34 x 1,63 x 0,25 дюйма)	
	Силиконовая профилированная прокладка Материал: силикон 60, твердость по Шору А Соответствует требованиям FDA, класс USP VI, 3-А, ЕС 1935/2004	52023572 ²⁾ (5 шт.)
	Альтернативное уплотнение 34 x 41,5 x 6,4 мм (1,34 x 1,63 x 0,25 дюйма)	
	Профилированная прокладка Материал: EPDM-70 Соответствует требованиям FDA, класс USP VI, 3-А	71100719 (5 шт.)
 <p>А0042001</p>	Металлическое кольцо и уплотнительное кольцо (в комплекте)	
	<p>Металлическое кольцо Размеры: 38,2 x 43,6 x 5,6 мм (1,5 x 1,72 x 0,22 дюйма) Материал: 1.4404</p> <p>Уплотнительное кольцо Размеры: 36 x 2,5 мм (1,42 x 0,1 дюйма) Материал: EPDM70, твердость по Шору А Соответствует требованиям FDA, класс USP VI, 3-А</p> <p>Сертификат EHEDG</p>	В подготовке.

1) Номер модификации TSP. Можно заказать только вариант FTSP, PTSP или NTSP.

2) Одно уплотнение входит в комплект поставки.

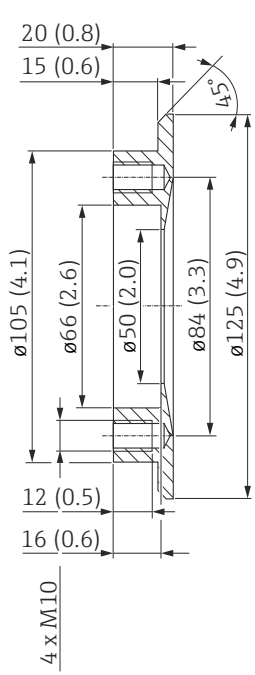

DRD DN50 (65 мм (2,56 дюйма)) для монтажа заподлицо устройств с фланцем DRD

Размеры мм (дюймы)	Исполнение	Код заказа
 <p>а0008263</p> <p>Диапазон давления и температуры для переходника</p> <ul style="list-style-type: none"> ■ Не более 25 бар (362 psi)/ не более 150 °C (302 °F) ■ Не более 40 бар (580 psi)/ не более 100 °C (212 °F) 	<ul style="list-style-type: none"> ■ Без протокола проверки ■ С протоколом проверки материала EN10204-3.1 <p>Материал: AISI 316L (1.4435) Шероховатость поверхности (со стороны технологической среды): Ra ≤ 0,76 мкм (29,9 мкдюйма)</p>	52002041 52011899
	<p>Материал: AISI 304 (1.4301) Шероховатость поверхности (со стороны технологической среды): Ra ≤ 0,8 мкм (31,5 мкдюйма)</p>	916743-0000
	<p>Прижимная заготовка для приварки для приваривания переходника Материал: латунь</p>	71114209
	<p>Заглушка для закрывания приварного переходника Материал: AISI 316L (1.4435) Шероховатость поверхности (со стороны технологической среды): Ra ≤ 0,76 мкм (29,9 мкдюйма)</p>	71181450 ¹⁾
Уплотнение, ø50 x 65 x 1 мм (1,97 x 2,56 x 0,04 дюйма)		Код заказа
 <p>A0021901</p>	Стандартное уплотнение	
	<p>Плоское уплотнение Материал: PTFE Соответствует требованиям FDA</p>	52024228 ²⁾ (5 шт.)

1) Номер модификации TSP. Можно заказать только вариант FTSP, PTSP или NTSP.

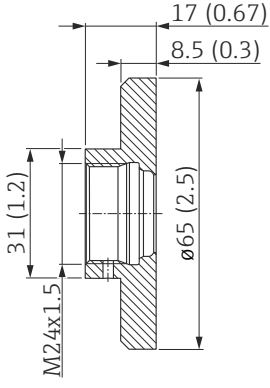

2) Одно уплотнение входит в комплект поставки.

M24 D65

Размеры (мм)	Исполнение	Код заказа
 <p>Диапазон давления и температуры для переходника</p> <ul style="list-style-type: none"> ■ Не более 25 бар (362 psi)/ не более 150 °C (302 °F) 	<ul style="list-style-type: none"> ■ Без протокола проверки ■ С протоколом проверки материала EN10204-3.1 <p>Материал: AISI 316L (1.4435) Шероховатость поверхности (со стороны технологической среды): Ra ≤ 0,76 мкм (29,9 мкдюйма)</p> <p>Сертификат CRN: OF18434.5C</p>	<p>71041381 71041383</p>
	<p>Заглушка для закрытия приварного переходника</p> <p>Материал: AISI 316L (1.4435) Шероховатость поверхности (со стороны технологической среды): Ra ≤ 0,76 мкм (29,9 мкдюйма)</p>	<p>71171418¹⁾</p>
<p>Уплотнение ø5,54 x 2,62 мм (0,61 x 0,1 дюйма)</p>		<p>Код заказа</p>
	<p>Стандартное уплотнение</p>	
	<p>Уплотнительное кольцо</p> <p>Материал: EPDM-70</p> <p>Соответствует требованиям класса USP VI, 3-A</p>	<p>52024267²⁾ (5 шт.)</p>

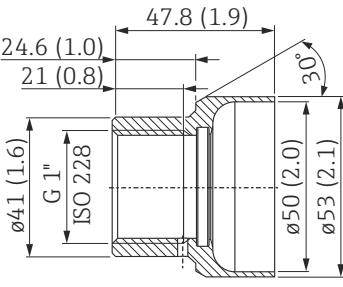

- 1) Номер модификации TSP. Можно заказать только вариант FTSP, PTSP или NTSP.
- 2) Одно уплотнение входит в комплект поставки.

G 1 дюйм, d=53 без фланца
для монтажа на
трубопровод

Размеры мм (дюймы)	Исполнение	Код заказа
 <p>а0011927</p> <p>Диапазон давления и температуры для переходника</p> <ul style="list-style-type: none"> ■ Не более 25 бар (362 psi)/ не более 150 °C (302 °F) ■ Не более 40 бар (580 psi)/ не более 100 °C (212 °F) 	<ul style="list-style-type: none"> ■ Без протокола проверки ■ С протоколом проверки материала EN10204-3.1 <p>Материал: AISI 316L (1.4435) Шероховатость поверхности (со стороны технологической среды): Ra ≤ 0,8 мкм (31,5 мкдюйма)</p> <p>Сертификат CRN: 0F18434.5C</p>	71258358 71093129
	Заготовка для приварки для приваривания переходника Материал: латунь	71166879 ¹⁾
	Заглушка для закрытия приварного переходника <ul style="list-style-type: none"> ■ Без протокола проверки ■ С протоколом проверки материала EN10204-3.1 <p>Материал: AISI 316L (1.4435) Шероховатость поверхности (со стороны технологической среды): Ra ≤ 0,76 мкм (29,9 мкдюйма)</p>	71173810 ¹⁾ 71167291 ¹⁾
Уплотнения, ø28,17 x 3,53 мм (1,11 x 0,14 дюйма)		Код заказа
 <p>A0021901</p>	Стандартное уплотнение	
	Силиконовое уплотнительное кольцо Материал: VMQ 70 Соответствует требованиям FDA, 3-A	52014472 ²⁾ (5 шт.)
	Альтернативные уплотнения	
	Материал: EPDM-70 Соответствует требованиям FDA, класс USP VI, 3-A Сертификат EHEDG	71140668 (3 шт.)
	Материал: FKM Соответствует требованиям FDA, класс USP VI, EC 1935/2004	71182264 ¹⁾ (5 шт.)
	Материал: FFKM Kalrez 4079	71166292 ¹⁾
Материал: силикон VMQ 3-80 Соответствует требованиям FDA, класс USP VI	71086102 (3 шт.)	

- 1) Номер модификации TSP. Можно заказать только вариант FTSP, PTSP или NTSP.
- 2) Одно уплотнение входит в комплект поставки.

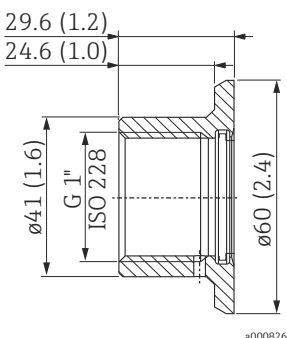
G 1 дюйм, d=60 с фланцем для монтажа заподлицо, с уплотняемой поверхностью

Размеры мм (дюймы)	Исполнение	Код заказа
 <p>а0008267</p> <p>Диапазон давления и температуры для переходника</p> <ul style="list-style-type: none"> ■ Не более 25 бар (362 psi)/ не более 150 °C (302 °F) ■ Не более 40 бар (580 psi)/ не более 100 °C (212 °F) 	<ul style="list-style-type: none"> ■ Без протокола проверки ■ С протоколом проверки материала EN10204-3.1 <p>Материал: AISI 316L (1.4435) Шероховатость поверхности (со стороны технологической среды): Ra ≤ 0,8 мкм (31,5 мкдюйма)</p> <p>Сертификат CRN: OF18434.5C</p>	52001051 52011896
	<p>Заготовка для приварки для приваривания переходника</p> <p>Материал: латунь</p>	71166879 ¹⁾
	<p>Заглушка для закрывания приварного переходника</p> <ul style="list-style-type: none"> ■ Без протокола проверки ■ С протоколом проверки материала EN10204-3.1 <p>Материал: AISI 316L (1.4435) Шероховатость поверхности (со стороны технологической среды): Ra ≤ 0,76 мкм (29,9 мкдюйма)</p>	71173810 ¹⁾ 71167291 ¹⁾
Уплотнения, ø28,17 x 3,53 мм (1,11 x 0,14 дюйма)		Код заказа
 <p>A0021901</p>	Стандартное уплотнение	
	<p>Силиконовое уплотнительное кольцо</p> <p>Материал: VMQ 70</p> <p>Соответствует требованиям FDA, 3-A</p>	52014472 ²⁾ (5 шт.)
	Альтернативные уплотнения	
	<p>Материал: EPDM-70</p> <p>Соответствует требованиям FDA, класс USP VI, 3-A</p> <p>Сертификат EHEDG</p>	71140668 (3 шт.)
	<p>Материал: FKM</p> <p>Соответствует требованиям FDA, класс USP VI, EC 1935/2004</p>	71182264 ¹⁾ (5 шт.)
	<p>Материал: FFKM Kalrez 4079</p>	71166292 ¹⁾
<p>Материал: силикон VMQ 3-80</p> <p>Соответствует требованиям FDA, класс USP VI, 3-A</p>	71086102 (3 шт.)	

- 1) Номер модификации TSP. Можно заказать только вариант FTSP, PTSP или NTSP.
- 2) Одно уплотнение входит в комплект поставки.

**G 1½ дюйма, монтаж
заподлицо**

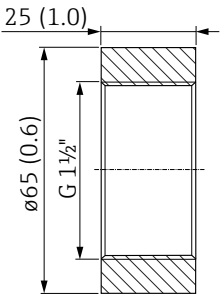
Размеры мм (дюймы)	Исполнение	Код заказа
	<ul style="list-style-type: none"> ■ Без протокола проверки ■ С протоколом проверки материала EN10204-3.1 Материал: AISI 316L (1.4435) Шероховатость поверхности (со стороны технологической среды): Ra ≤ 0,8 мкм (31,5 мкдюйма)	52024469 52024470
	Прижимная заглушка для приварки для приваривания переходника Материал: латунь	52024471

**G 1 дюйм, монтаж
заподлицо, с металлической
уплотнительной лентой**

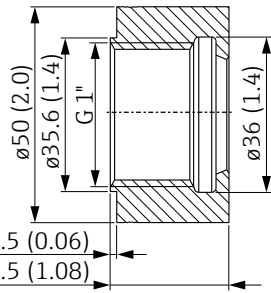
Размеры мм (дюймы)	Исполнение	Код заказа
	<ul style="list-style-type: none"> ■ Без протокола проверки ■ С протоколом проверки материала EN10204-3.1 Материал: AISI 316L (1.4435) Шероховатость поверхности (со стороны технологической среды): Ra ≤ 0,8 мкм (31,5 мкдюйма) Сертификат CRN: OF18434.5C	52005087 52010171
	Прижимная заготовка для приварки для приваривания переходника Материал: латунь	52005272
	Заглушка для закрывания приварного переходника Материал: AISI 316L (1.4435) Шероховатость поверхности (со стороны технологической среды): Ra ≤ 0,76 мкм (29,9 мкдюйма)	71171731 ¹⁾

1) Номер модификации TSP. Можно заказать только вариант FTSP, PTSP или NTSP.

**G ½ дюйма, монтаж
заподлицо**

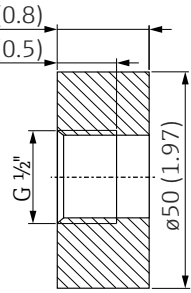
Размеры мм (дюймы)	Исполнение	Код заказа
	<ul style="list-style-type: none"> ■ Без протокола проверки ■ С протоколом проверки материала EN10204-3.1 Материал: AISI 316L (1.4435) Шероховатость поверхности (со стороны технологической среды): Ra ≤ 0,8 мкм (31,5 мкдюйма) Макс. стойкость к воздействию давления: 100 бар (1500 psi)	52002643 52010172
	Прижимная заготовка для приварки для приваривания переходника Материал: латунь	52005082

G 1/2 дюйма, DIN3852

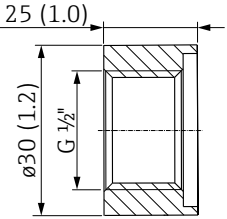
Размеры мм (дюймы)	Исполнение	Код заказа
 <p>25 (1.0)</p> <p>ø30 (1.2)</p> <p>G 1/2"</p> <p>A0037351</p>	<ul style="list-style-type: none"> ▪ Без протокола проверки ▪ С протоколом проверки материала EN10204-3.1 <p>Материал: AISI 316L (1.4404) Шероховатость поверхности (со стороны технологической среды): Ra ≤ 0,8 мкм (31,5 мкдюйма) Макс. стойкость к воздействию давления: 100 бар (1500 psi)</p>	<p>71389241 71389243</p>
	<p>Прижимная заготовка для приварки для приваривания переходника Материал: латунь</p>	<p>52005082</p>

Технологический переходник M24 – измерение уровня и давления, обзор

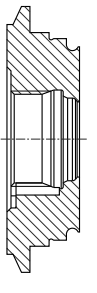
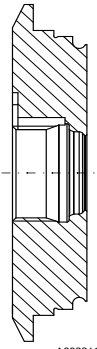
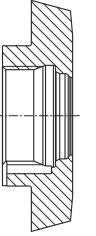
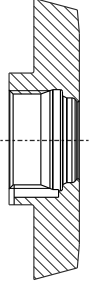
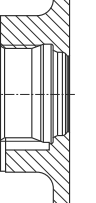
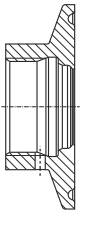
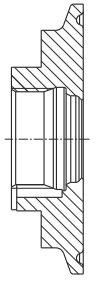
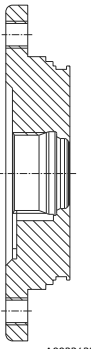

Технологический переходник M24								
	Varivent F DN32 PN40	Varivent N DN50 PN40	DIN11851 DN40	DIN11851 DN50	SMS 1½ дюйма	Зажим 1½ дюйма	Зажим 2 дюйма	APV-Inline
Материал	316L (1.4435)	316L (1.4435)	316L (1.4435)	316L (1.4435)	316L (1.4435)	316L (1.4435)	316L (1.4435)	316L (1.4435)
Шероховатость поверхности со стороны технологической среды, мкм (мкдюймы)	≤ 0,76 (29,9)	≤ 0,76 (29,9)	≤ 0,76 (29,9)	≤ 0,76 (29,9)	≤ 0,76 (29,9)	≤ 0,76 (29,9)	≤ 0,76 (29,9)	≤ 0,76 (29,9)
Код заказа технологического переходника	52023996	52023997	52023999	52023998	52026997	52023994	52023995	52024000
Код заказа технологического переходника с протоколом проверки ¹⁾	52024003	52024004	52024006	52024005	52026999	52024001	52024002	52024007
Код заказа сменного уплотнения (5 шт.) ²⁾	EPDM 52024267	EPDM 52024267	EPDM 52024267	EPDM 52024267	EPDM 52024267	EPDM 52024267	EPDM 52024267	EPDM 52024267
Корончатая гайка	-	-	71258361	71258361	-	-	-	-
Измерительный прибор	Совместимость с технологическим соединением опция ³⁾							
Liquipoint								
FTW23, FTW33	X2J	X2J	X2J	X2J	X2J	X2J	X2J	X2J
Liquitrend								
QMW43	X2J	X2J	X2J	X2J	X2J	X2J	X2J	X2J
Liquiphant								
FTL33	X2J	X2J	X2J	X2J	X2J	X2J	X2J	X2J
FTL41	-	-	-	-	-	-	3CJ	3EJ
FTL51B	-	-	-	-	-	-	3CJ	3EJ
Ceraphant								
PTP33B	X2J/X3J	X2J/X3J	X2J/X3J	X2J/X3J	X2J/X3J	X2J/X3J	X2J/X3J	X2J/X3J
Cerabar								
PMP23	X2J/X3J	X2J/X3J	X2J/X3J	X2J/X3J	X2J/X3J	X2J/X3J	X2J/X3J	X2J/X3J
Liquipoint	Переходник как прилагаемый аксессуар опция ⁴⁾							
FTW23	RC/RD	RA/RB	-	RE/RF	RG/RH	RI/RJ	RK/RL	-
FTW33	RC/RD	RA/RB	-	RE/RF	RG/RH	-	-	-
Liquiphant								
FTL33	RC/RD	RA/RB	-	RE/RF	RG/RH	-	-	-

- 1) Протокол проверки материала по форме EN 10204-3.1. AD2000: материал 316L (соприкасающийся с технологической средой) соответствует материалу AD2000 – W0/W2.
- 2) Одно уплотнение входит в комплект поставки.
- 3) Эту опцию можно выбрать в конфигураторе выбранного продукта в позиции заказа «Присоединение к процессу».
- 4) Эту опцию можно выбрать в конфигураторе выбранного продукта в позиции заказа «Прилагаемые аксессуары».

Технологическое соединение M24 – измерение уровня и давления

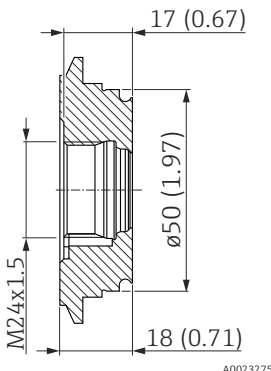

 Обратите внимание на нормативы температуры и давления для уплотнений и зажимов, используемых на площадке заказчика!

Varivent F DN32 PN40

Размеры мм (дюймы)	Исполнение	Код заказа
 <p>Диапазон давления и температуры для переходника</p> <ul style="list-style-type: none"> ■ Не более 25 бар (362 psi)/ не более 150 °C (302 °F) ■ Не более 40 бар (580 psi)/ не более 100 °C (212 °F) 	<ul style="list-style-type: none"> ■ Без протокола проверки ■ С протоколом проверки материала EN10204-3.1 <p>Материал: AISI 316L (1.4435) Шероховатость поверхности (со стороны технологической среды): Ra ≤ 0,76 мкм (29,9 мкдюйма)</p> <p>Сертификат CRN: OF18434.5C</p>	<p>52023996 52024003</p>
Уплотнение ø15,54 x 2,62 мм (0,61 x 0,1 дюйма)		Код заказа
	<p>Стандартное уплотнение</p> <p>Уплотнительное кольцо Материал: EPDM-70 Соответствует требованиям FDA, 3-A</p> <p>Сертификат EHEDG</p>	<p>52024267¹⁾ (5 шт.)</p>

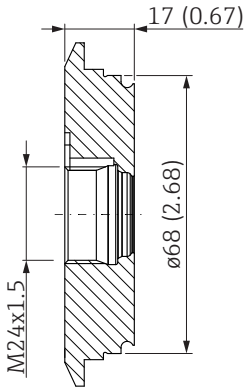

- 1) Одно уплотнение входит в комплект поставки.

Varivent N DN50 PN40

Размеры мм (дюймы)	Исполнение	Код заказа
 <p data-bbox="667 689 722 703">A0023276</p> <p data-bbox="426 730 722 779">Диапазон давления и температуры для переходника</p> <ul data-bbox="426 779 722 887" style="list-style-type: none"> ▪ Не более 25 бар (362 psi)/ не более 150 °C (302 °F) ▪ Не более 40 бар (580 psi)/ не более 100 °C (212 °F) 	<ul data-bbox="754 277 1110 353" style="list-style-type: none"> ▪ Без протокола проверки ▪ С протоколом проверки материала EN10204-3.1 <p data-bbox="754 367 1145 472">Материал: AISI 316L (1.4435) Шероховатость поверхности (со стороны технологической среды): Ra ≤ 0,76 мкм (29,9 мкдюйма)</p> <p data-bbox="754 501 1042 524">Сертификат CRN: 0F18434.5C</p>	<p data-bbox="1273 277 1374 327">52023997 52024004</p>
Уплотнение, ø15,54 x 2,62 мм (0,61 x 0,1 дюйма)		Код заказа
 <p data-bbox="667 1115 722 1128">A0021901</p>	<p data-bbox="754 981 1010 1003">Стандартное уплотнение</p> <p data-bbox="754 1039 1110 1115">Уплотнительное кольцо Материал: EPDM-70 Соответствует требованиям FDA, 3-A</p> <p data-bbox="754 1144 943 1167">Сертификат EHEDG</p>	<p data-bbox="1273 1039 1385 1088">52024267¹⁾ (5 шт.)</p>

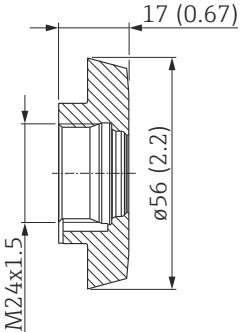

1) Одно уплотнение входит в комплект поставки.

DIN11851 DN40

Размеры мм (дюймы)	Исполнение	Код заказа
 <p style="text-align: right; font-size: small;">A0023548</p> <p>Диапазон давления и температуры для переходника</p> <ul style="list-style-type: none"> ■ Не более 25 бар (362 psi)/ не более 150 °C (302 °F) 	<ul style="list-style-type: none"> ■ Без протокола проверки ■ С протоколом проверки материала EN10204-3.1 <p>Материал: AISI 316L (1.4435) Шероховатость поверхности (со стороны технологической среды): Ra ≤ 0,76 мкм (29,9 мкдюйма)</p> <p>Сертификат CRN: 0F18434.5C</p>	<p>52023999 52024006</p>
Уплотнение, Ø15,54 x 2,62 мм (0,61 x 0,1 дюйма)		Код заказа
 <p style="text-align: right; font-size: small;">A0021901</p>	<p style="text-align: center;">Стандартное уплотнение</p> <p>Уплотнительное кольцо Материал: EPDM-70 Соответствует требованиям FDA, 3-A</p> <p>Сертификат EHEDG</p>	
		52024267 ¹⁾ (5 шт.)

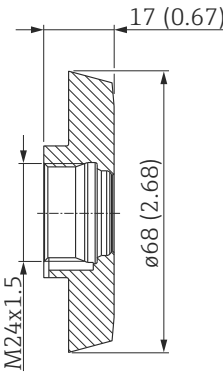

1) Одно уплотнение входит в комплект поставки.

DIN11851 DN50

Размеры в мм (дюймах)	Исполнение	Код заказа
 <p data-bbox="427 712 722 813"> Диапазон давления и температуры для переходника <ul style="list-style-type: none"> ■ Не более 25 бар (362 psi) / не более 150 °C (302 °F) </p>	<ul style="list-style-type: none"> ■ Без протокола проверки ■ С протоколом проверки материала EN10204-3.1 <p data-bbox="778 369 1166 474"> Материал: AISI 316L (1.4435) Шероховатость поверхности (со стороны технологической среды): $R_a \leq 0,76$ мкм (29,9 мкдюйма) </p> <p data-bbox="778 504 1062 528">Сертификат CRN: 0F18434.5C</p>	52023998 52024005
Уплотнение, $\varnothing 15,54 \times 2,62$ мм (0,61 x 0,1 дюйма)		Код заказа
	<p data-bbox="778 907 1031 931">Стандартное уплотнение</p> <p data-bbox="778 965 1134 1043"> Уплотнительное кольцо Материал: EPDM-70 Соответствует требованиям FDA, 3-A </p> <p data-bbox="778 1070 963 1095">Сертификат EHEDG</p>	
		52024267 ¹⁾ (5 шт.)

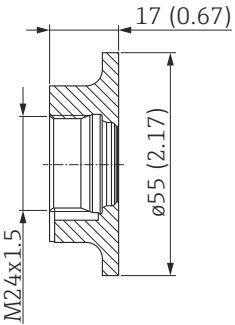

1) Одно уплотнение входит в комплект поставки.

SMS 1½ дюйма

Размеры мм (дюймы)	Исполнение	Код заказа
 <p> Диапазон давления и температуры для переходника <ul style="list-style-type: none"> ■ Не более 25 бар (362 psi) / не более 150 °C (302 °F) </p>	<ul style="list-style-type: none"> ■ Без протокола проверки ■ С протоколом проверки материала EN10204-3.1 <p> Материал: AISI 316L (1.4435) Шероховатость поверхности (со стороны технологической среды): Ra ≤ 0,76 мкм (29,9 мкдюйма) Сертификат CRN: OF18434.5C </p>	<p>52026997 52026999</p>
<p>Уплотнение, ø15,54 x 2,62 мм (0,61 x 0,1 дюйма)</p>		<p>Код заказа</p>
	<p>Стандартное уплотнение</p> <p> Уплотнительное кольцо Материал: EPDM-70 Соответствует требованиям FDA, 3-A </p>	
		<p>52024267¹⁾ (5 шт.)</p>

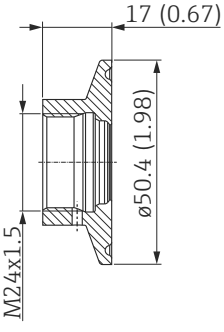

1) Одно уплотнение входит в комплект поставки.

**Зажим 1½ дюйма
(DIN32676, ISO28552)**

Размеры мм (дюймы)	Исполнение	Код заказа
 <p style="text-align: center;">A0023284</p> <p>Диапазон давления и температуры для переходника</p> <ul style="list-style-type: none"> ■ Не более 25 бар (362 psi)/ не более 150 °C (302 °F) ■ Не более 40 бар (580 psi)/ не более 100 °C (212 °F) 	<ul style="list-style-type: none"> ■ Без протокола проверки ■ С протоколом проверки материала EN10204-3.1 <p>Материал: AISI 316L (1.4435) Шероховатость поверхности (со стороны технологической среды): Ra ≤ 0,76 мкм (29,9 мкдюйма)</p> <p>Сертификат CRN: 0F18434.5C</p>	<p>52023994 52024001</p>
Уплотнение, ø15,54 x 2,62 мм (0,61 x 0,1 дюйма)		Код заказа
 <p style="text-align: center;">A0021901</p>	<p>Стандартное уплотнение</p> <p>Уплотнительное кольцо Материал: EPDM-70 Соответствует требованиям FDA, 3-A</p> <p>Сертификат EHEDG</p>	<p>52024267¹⁾ (5 шт.)</p>

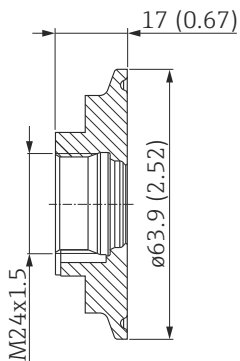

1) Одно уплотнение входит в комплект поставки.

Зажим 2 дюйма (DIN32676, ISO28552)

Размеры мм (дюймы)	Исполнение	Код заказа
 <p> Диапазон давления и температуры для переходника <ul style="list-style-type: none"> ▪ Не более 25 бар (362 psi)/ не более 150 °C (302 °F) ▪ Не более 40 бар (580 psi)/ не более 100 °C (212 °F) </p>	<ul style="list-style-type: none"> ▪ Без протокола проверки ▪ С протоколом проверки материала EN10204-3.1 <p> Материал: AISI 316L (1.4435) Шероховатость поверхности (со стороны технологической среды): Ra ≤ 0,76 мкм (29,9 мкдюйма) Сертификат CRN: 0F18434.5C </p>	<p>52023995 52024002</p>
Уплотнение, ø15,54 x 2,62 мм (0,61 x 0,1 дюйма)		Код заказа
	<p>Стандартное уплотнение</p> <p>Уплотнительное кольцо Материал: EPDM-70 Соответствует требованиям FDA, 3-A Сертификат EHEDG</p>	
<p>52024267¹⁾ (5 шт.)</p>		

1) Одно уплотнение входит в комплект поставки.

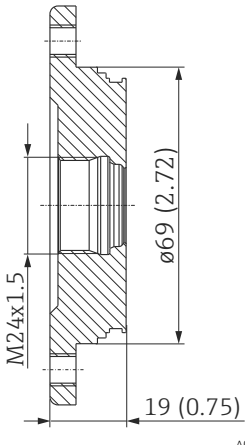
APV-Inline

Размеры мм (дюймы)	Исполнение	Код заказа
 <p>Диапазон давления и температуры для переходника</p> <ul style="list-style-type: none"> ▪ Не более 25 бар (362 psi)/ не более 150 °C (302 °F) ▪ Не более 40 бар (580 psi)/ не более 100 °C (212 °F) 	<ul style="list-style-type: none"> ▪ Без протокола проверки ▪ С протоколом проверки материала EN10204-3.1 <p>Материал: AISI 316L (1.4435) Шероховатость поверхности (со стороны технологической среды): Ra ≤ 0,76 мкм (29,9 мкдюйма)</p> <p>Сертификат EHEDG</p>	<p>52024000 52024007</p>
Уплотнение, ø15,54 x 2,62 мм (0,61 x 0,1 дюйма)		Код заказа
	<p>Стандартное уплотнение</p> <p>Уплотнительное кольцо Материал: EPDM-70 Соответствует требованиям FDA</p>	<p>52024267¹⁾ (5 шт.)</p>

1) Одно уплотнение входит в комплект поставки.

Технологический переходник UNI – измерение давления, обзор

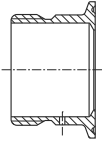
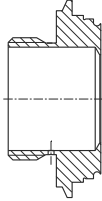
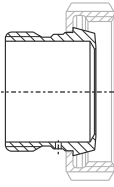
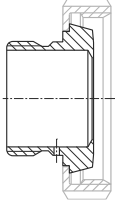
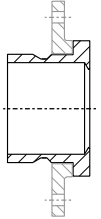

Для соединения пользовательского технологического соединения и прибора Endress+Hauser с универсальным переходником можно использовать следующие переходники.

Технологический переходник UNI					
	A0023532	A0023530	A0023413	A0023417	A0021898
	Зажим 2 дюйма	Varivent N	DIN11851 DN40	DIN11851 DN50	DRD DN50
Материал	316L (1.4435)	316L (1.4435)	316L (1.4435)	316L (1.4435)	316L (1.4435)
Шероховатость поверхности со стороны технологической среды, мкм (мкдюймы)	≤ 0,76 (29,9)	≤ 0,76 (29,9)	≤ 0,76 (29,9)	≤ 0,76 (29,9)	≤ 0,76 (29,9)
Код заказа приварного переходника	71114176	71114177	71114172	71114173	71114174
Код заказа приварного переходника с протоколом проверки ¹⁾	71114207	71114208	71114178	71114205	71114206
Код заказа сменного уплотнения (5 шт.) ²⁾	Силиконовая профилированная прокладка 52023572	Силиконовая профилированная прокладка 52023572	Силиконовая профилированная прокладка 52023572	Силиконовая профилированная прокладка 52023572	Силиконовая профилированная прокладка 52023572
Комплект поставки	–	–	Корончатая гайка	Корончатая гайка	Фланец DRD
Измерительный прибор	Совместимость с присоединением к процессу				
Cerabar	опция ³⁾				
PMC51	UNJ/UPJ	UNJ/UPJ	UNJ/UPJ	UNJ/UPJ	UNJ/UPJ
PMP55	UPJ	UPJ	UPJ	UPJ	–
Deltapilot					
FMB50	UNJ/UPJ	UNJ/UPJ	UNJ/UPJ	UNJ/UPJ	UNJ/UPJ
Deltabar					
FMD71	UNJ/UPJ	UNJ/UPJ	UNJ/UPJ	UNJ/UPJ	UNJ/UPJ
Cerabar	Переходник как прилагаемый аксессуар				
	опция ⁴⁾				
PMC51	RD / R4	RF/R6	RA/R1	RB/R2	RC/R3
Deltapilot					
FMB50	RD/R4	RF/R6	RA/R1	RB/R2	RC/R3

1) Протокол проверки материала по форме EN 10204-3.1. AD2000: материал 316L (соприкасающийся с технологической средой) соответствует материалу AD2000 – W0/W2.



2) Одно уплотнение входит в комплект поставки.

3) Эту опцию можно выбрать в конфигураторе выбранного продукта в позиции заказа «Присоединение к процессу».

4) Эту опцию можно выбрать в конфигураторе выбранного продукта в позиции заказа «Прилагаемые аксессуары».

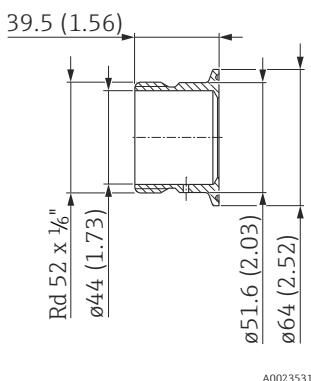

Технологический переходник UNI – измерение давления

Зажим 2 дюйма

Размеры мм (дюймы)	Исполнение	Код заказа
 <p>39.5 (1.56)</p> <p>Rd 52 x 1/6"</p> <p>64 (2.52)</p> <p>51.6 (2.03)</p> <p>A0023531</p> <p>Диапазоны давления и температуры</p> <ul style="list-style-type: none"> Не более 10 бар (150 psi)/не более 100 °C (212 °F) 	<ul style="list-style-type: none"> Без протокола проверки С протоколом проверки материала EN10204-3.1 <p>Материал: AISI 316L (1.4435)</p> <p>Шероховатость поверхности (со стороны технологической среды): Ra ≤ 0,76 мкм (29,9 мкдюйма)</p>	<p>71114176</p> <p>71114207</p>
Уплотнения		Код заказа
 <p>A0021901</p>	<p>Стандартное уплотнение 34 x 41,5 x 6,4 мм (1,34 x 1,63 x 0,25 дюйма)</p>	
	<p>Силиконовая профилированная прокладка</p> <p>Материал: SI-60</p> <p>Соответствует требованиям FDA, класс USP VI, 3-A, EC 1935/2004</p>	<p>52023572¹⁾</p> <p>(5 шт.)</p>
	<p>Альтернативное уплотнение 34 x 41,5 x 6,4 мм (1,34 x 1,63 x 0,25 дюйма)</p>	
	<p>Профилированная прокладка</p> <p>Материал: EPDM-70</p> <p>Соответствует требованиям FDA, класс USP VI, 3-A</p>	<p>71100719</p> <p>(5 шт.)</p>
 <p>A0042001</p>	<p>Металлическое кольцо и уплотнительное кольцо (в комплекте)</p>	
	<p>Металлическое кольцо</p> <p>Размеры: 38,2 x 43,6 x 5,6 мм (1,5 x 1,72 x 0,22 дюйма)</p> <p>Материал: 1.4404</p>	<p>В подготовке.</p>
	<p>Уплотнительное кольцо</p> <p>Размеры: 36 x 2,5 мм (1,42 x 0,1 дюйма)</p> <p>Материал: EPDM70, твердость по Шору А</p> <p>Соответствует требованиям FDA, класс USP VI, 3-A</p> <p>Сертификат EHEDG</p>	

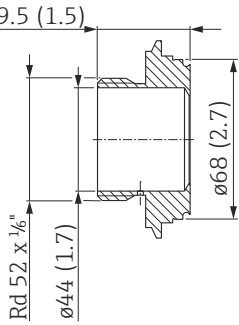

1) Одно уплотнение входит в комплект поставки.

Varivent N

Размеры мм (дюймы)	Исполнение	Код заказа
 <p>39.5 (1.5)</p> <p>Rd 52 x 1/6"</p> <p>44 (1.7)</p> <p>68 (2.7)</p> <p>A0023526</p> <p>Диапазоны давления и температуры</p> <ul style="list-style-type: none"> Не более 10 бар (150 psi)/ не более 100 °C (212 °F) (не более 135 °C (275 °F) в течение 30 минут) 	<ul style="list-style-type: none"> Без протокола проверки С протоколом проверки материала EN10204-3.1 <p>Материал: AISI 316L (1.4435) Шероховатость поверхности (со стороны технологической среды): Ra ≤ 0,76 мкм (29,9 мкдюйма)</p>	<p>71114177 71114208</p>
Уплотнения		Код заказа
 <p>A0021901</p>	<p>Стандартное уплотнение ø34 x 41,5 x 6,4 мм (1,34 x 1,63 x 0,25 дюйма)</p>	
	<p>Силиконовая профилированная прокладка Материал: SI-60 Соответствует требованиям FDA, класс USP VI, 3-A, EC 1935/2004</p>	<p>52023572¹⁾ (5 шт.)</p>
	<p>Альтернативное уплотнение ø34 x 41,5 x 6,4 мм (1,34 x 1,63 x 0,25 дюйма)</p>	
	<p>Профилированная прокладка Материал: EPDM-70 Соответствует требованиям FDA, класс USP VI, 3-A</p>	<p>71100719 (5 шт.)</p>
 <p>A0042001</p>	<p>Металлическое кольцо и уплотнительное кольцо (в комплекте)</p>	
	<p>Металлическое кольцо Размеры: ø38,2 x 43,6 x 5,6 мм (1,5 x 1,72 x 0,22 дюйма) Материал: 1.4404</p>	<p>В подготовке.</p>
	<p>Уплотнительное кольцо Размеры: ø36 x 2,5 мм (1,42 x 0,1 дюйма) Материал: EPDM70, твердость по Шору А Соответствует требованиям FDA, класс USP VI, 3-A</p> <p>Сертификат EHEDG</p>	

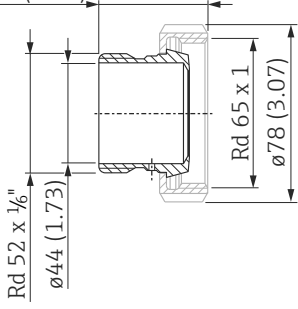

1) Одно уплотнение входит в комплект поставки.

DIN11851 DN40

Размеры мм (дюймы)	Исполнение	Код заказа
 <p style="text-align: right; font-size: small;">A0023414</p> <p>Диапазоны давления и температуры</p> <ul style="list-style-type: none"> ■ Не более 10 бар (150 psi)/ не более 100 °C (212 °F) (не более 135 °C (275 °F) в течение 30 минут) 	<ul style="list-style-type: none"> ■ Без протокола проверки ■ С протоколом проверки материала EN10204-3.1 <p>Материал: AISI 316L (1.4435) Шероховатость поверхности (со стороны технологической среды): Ra ≤ 0,76 мкм (29,9 мкдюйма)</p>	71114172 71114178
	<p>Материал корончатой гайки Поставляемые компанией Endress+Hauser корончатые гайки изготовлены из нержавеющей стали AISI 304 (номер материала DIN/EN – 1.4301) или AISI 304L (номер материала DIN/EN – 1.4307).</p>	
Уплотнения	Код заказа	
 <p style="text-align: right; font-size: small;">A0021901</p>	<p>Стандартное уплотнение ø34 x 41,5 x 6,4 мм (1,34 x 1,63 x 0,25 дюйма)</p>	
	<p>Силиконовая профилированная прокладка Материал: SI-60 Соответствует требованиям FDA, класс USP VI, 3-A, EC 1935/2004</p>	52023572 ¹⁾ (5 шт.)
	<p>Альтернативное уплотнение ø34 x 41,5 x 6,4 мм (1,34 x 1,63 x 0,25 дюйма)</p>	
	<p>Профилированная прокладка Материал: EPDM-70 Соответствует требованиям FDA, класс USP VI, 3-A</p>	71100719 (5 шт.)
 <p style="text-align: right; font-size: small;">A0042001</p>	<p>Металлическое кольцо и уплотнительное кольцо (в комплекте)</p>	
	<p>Металлическое кольцо Размеры: ø38,2 x 43,6 x 5,6 мм (1,5 x 1,72 x 0,22 дюйма) Материал: 1.4404</p> <p>Уплотнительное кольцо Размеры: ø36 x 2,5 мм (1,42 x 0,1 дюйма) Материал: EPDM70, твердость по Шору А Соответствует требованиям FDA, класс USP VI, 3-A</p> <p>Сертификат EHEDG</p>	В подготовке.

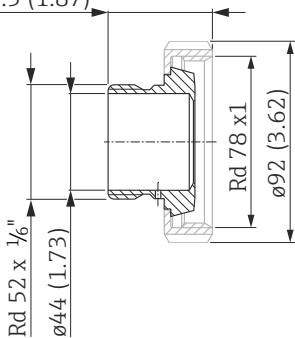

1) Одно уплотнение входит в комплект поставки.

DIN11851 DN50

Размеры мм (дюймы)	Исполнение	Код заказа						
 <p>47.5 (1.87)</p> <p>Rd 52 x 1/6" ø44 (1.73)</p> <p>Rd 78 x 1 ø92 (3.62)</p> <p>A0023416</p> <p>Диапазоны давления и температуры</p> <ul style="list-style-type: none"> Не более 10 бар (150 psi)/ не более 100 °C (212 °F) (не более 135 °C (275 °F) в течение 30 минут) 	<ul style="list-style-type: none"> Без протокола проверки С протоколом проверки материала EN10204-3.1 <p>Материал: AISI 316L (1.4435) Шероховатость поверхности (со стороны технологической среды): Ra ≤ 0,76 мкм (29,9 мкдюйма)</p> <p>Материал корончатой гайки Поставляемые компанией Endress+Hauser корончатые гайки изготовлены из нержавеющей стали AISI 304 (номер материала DIN/EN – 1.4301) или AISI 304L (номер материала DIN/EN – 1.4307).</p>	<p>71114173 71114205</p>						
Уплотнения	Код заказа							
 <p>A0021901</p>	<p>Стандартное уплотнение ø34 x 41,5 x 6,4 мм (1,34 x 1,63 x 0,25 дюйма)</p> <table border="1"> <tr> <td data-bbox="863 1008 1358 1176"> <p>Силиконовая профилированная прокладка Материал: SI-60 Соответствует требованиям FDA, класс USP VI, 3-A, EC 1935/2004</p> </td> <td data-bbox="1358 1008 1517 1176"> <p>52023572¹⁾ (5 шт.)</p> </td> </tr> <tr> <td colspan="2" data-bbox="863 1176 1517 1265"> <p>Альтернативное уплотнение ø34 x 41,5 x 6,4 мм (1,34 x 1,63 x 0,25 дюйма)</p> </td> </tr> <tr> <td data-bbox="863 1265 1358 1400"> <p>Профилированная прокладка Материал: EPDM-70 Соответствует требованиям FDA, класс USP VI, 3-A</p> </td> <td data-bbox="1358 1265 1517 1400"> <p>71100719 (5 шт.)</p> </td> </tr> </table>		<p>Силиконовая профилированная прокладка Материал: SI-60 Соответствует требованиям FDA, класс USP VI, 3-A, EC 1935/2004</p>	<p>52023572¹⁾ (5 шт.)</p>	<p>Альтернативное уплотнение ø34 x 41,5 x 6,4 мм (1,34 x 1,63 x 0,25 дюйма)</p>		<p>Профилированная прокладка Материал: EPDM-70 Соответствует требованиям FDA, класс USP VI, 3-A</p>	<p>71100719 (5 шт.)</p>
<p>Силиконовая профилированная прокладка Материал: SI-60 Соответствует требованиям FDA, класс USP VI, 3-A, EC 1935/2004</p>	<p>52023572¹⁾ (5 шт.)</p>							
<p>Альтернативное уплотнение ø34 x 41,5 x 6,4 мм (1,34 x 1,63 x 0,25 дюйма)</p>								
<p>Профилированная прокладка Материал: EPDM-70 Соответствует требованиям FDA, класс USP VI, 3-A</p>	<p>71100719 (5 шт.)</p>							
 <p>A0042001</p>	<p>Металлическое кольцо и уплотнительное кольцо (в комплекте)</p> <table border="1"> <tr> <td data-bbox="863 1478 1358 1624"> <p>Металлическое кольцо Размеры: ø38,2 x 43,6 x 5,6 мм (1,5 x 1,72 x 0,22 дюйма) Материал: 1.4404</p> </td> <td data-bbox="1358 1478 1517 1830" rowspan="2"> <p>В подготовке.</p> </td> </tr> <tr> <td data-bbox="863 1624 1358 1830"> <p>Уплотнительное кольцо Размеры: ø36 x 2,5 мм (1,42 x 0,1 дюйма) Материал: EPDM70, твердость по Шору А Соответствует требованиям FDA, класс USP VI, 3-A</p> <p>Сертификат EHEDG</p> </td> </tr> </table>		<p>Металлическое кольцо Размеры: ø38,2 x 43,6 x 5,6 мм (1,5 x 1,72 x 0,22 дюйма) Материал: 1.4404</p>	<p>В подготовке.</p>	<p>Уплотнительное кольцо Размеры: ø36 x 2,5 мм (1,42 x 0,1 дюйма) Материал: EPDM70, твердость по Шору А Соответствует требованиям FDA, класс USP VI, 3-A</p> <p>Сертификат EHEDG</p>			
<p>Металлическое кольцо Размеры: ø38,2 x 43,6 x 5,6 мм (1,5 x 1,72 x 0,22 дюйма) Материал: 1.4404</p>	<p>В подготовке.</p>							
<p>Уплотнительное кольцо Размеры: ø36 x 2,5 мм (1,42 x 0,1 дюйма) Материал: EPDM70, твердость по Шору А Соответствует требованиям FDA, класс USP VI, 3-A</p> <p>Сертификат EHEDG</p>								

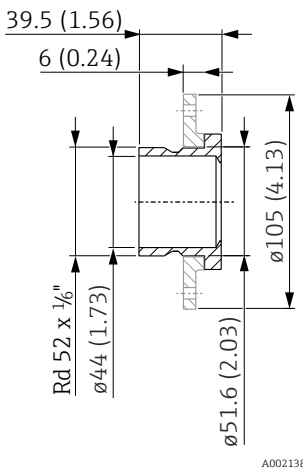

1) Одно уплотнение входит в комплект поставки.

DRD DN50

Размеры мм (дюймы)	Исполнение	Код заказа
 <p data-bbox="699 734 751 750">A0021388</p> <p data-bbox="427 775 651 824">Диапазоны давления и температуры</p> <ul data-bbox="427 826 703 931" style="list-style-type: none"> ■ Не более 10 бар (150 psi) / не более 100 °C (212 °F) (не более 135 °C (275 °F) в течение 30 минут) 	<ul data-bbox="783 280 1142 360" style="list-style-type: none"> ■ Без протокола проверки ■ С протоколом проверки материала EN10204-3.1 <p data-bbox="783 369 1174 474">Материал: AISI 316L (1.4435) Шероховатость поверхности (со стороны технологической среды): Ra ≤ 0,76 мкм (29,9 мкдюйма)</p> <p data-bbox="783 510 1310 616">Материал фланца DRD Поставляемые компанией Endress+Hauser корончатые гайки изготовлены из нержавеющей стали AISI 304 (номер материала DIN/EN – 1.4301).</p>	<p data-bbox="1270 280 1374 331">71114174 71114206</p>
Уплотнения, 34 x 41,5 x 6,4 мм (1,34 x 1,63 x 0,25 дюйма)		Код заказа
 <p data-bbox="699 1234 751 1249">A0021901</p>	<p data-bbox="783 1021 1038 1050">Стандартное уплотнение</p> <p data-bbox="783 1081 1230 1187">Силиконовая профилированная прокладка Материал: SI-60 Соответствует требованиям FDA, класс USP VI, EC 1935/2004</p> <p data-bbox="1270 1081 1385 1133">52023572¹⁾ (5 шт.)</p> <p data-bbox="783 1223 1078 1252">Альтернативное уплотнение</p> <p data-bbox="783 1283 1222 1357">Профилированная прокладка Материал: EPDM-70 Соответствует требованиям FDA, класс USP VI</p> <p data-bbox="1270 1283 1374 1335">71100719 (5 шт.)</p>	

1) Одно уплотнение входит в комплект поставки.

Рекомендации в отношении сварки

-  При сварке нержавеющей стали необходимо соблюдать особую осторожность. На применяемых деталях и инструментах не должно быть ржавчины. Также в непосредственной близости не должно быть деталей и обычной стали.
-  Во время сварки переходник должен быть защищен от деформации заготовкой для приварки или другими средствами охлаждения в соответствии с обычной практикой сварки (например, водяным охлаждением). При наличии пригодного для этой цели уплотнения заготовка для приварки также может быть использована для герметизации технологического оборудования при промывке во время запуска установки. Прежде чем сделать это, убедитесь в том, что материал заготовки совместим с технологической средой.

Приварной переходник с отверстием или каналом для утечек

При установке прибора в горизонтальном положении и использовании переходника с отверстием или каналом для обнаружения утечек это отверстие или этот канал следует направлять вниз. Это позволит обнаруживать утечки максимально быстро.

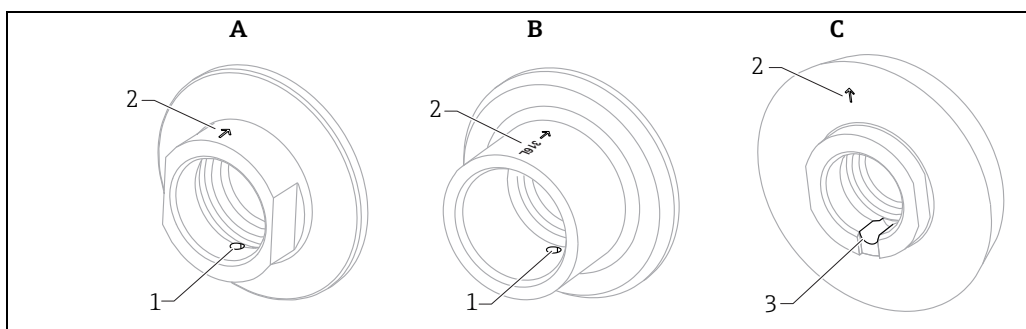

- A Технологический переходник с отверстием для утечки
- B Приварной переходник с отверстием для утечки
- C Технологический переходник с каналом для утечки
- 1 Отверстие для утечки
- 2 Метка, например обозначение материала и (или) стрелка, на 180° от отверстия
- 3 Канал для утечки

Примечания в отношении приборов для измерения давления

Перед установкой приварного переходника для прибора для измерения давления обратите внимание на следующие моменты.

- Максимальная стойкость к воздействию давления для датчика ограничена. Поэтому сварка должна выполняться очень осторожно, если приварной переходник используется при вворачивании измерительной ячейки для измерения давления.
- Чтобы избежать деформации приварного переходника во время сварки, необходимо использовать соответствующую заготовку для приварки для отвода тепла. В противном случае герметичность и стойкость к воздействию давления после вворачивания датчика не гарантируются. Заготовка для приварки предотвращает деформацию приварного переходника, которая может привести к утечкам после установки датчика.

Подготовка

- Просверлите отверстие в нужном месте в стенке сосуда или трубопровода
Диаметр отверстия: наружный диаметр приварного переходника (максимальный допуск: +0,2 мм (0,01 дюйма))
- Вставьте приварной переходник с заготовкой для приварки в отверстие и выровняйте его так, чтобы датчик был расположен должным образом. См. раздел «Монтаж измерительного прибора» → 51.

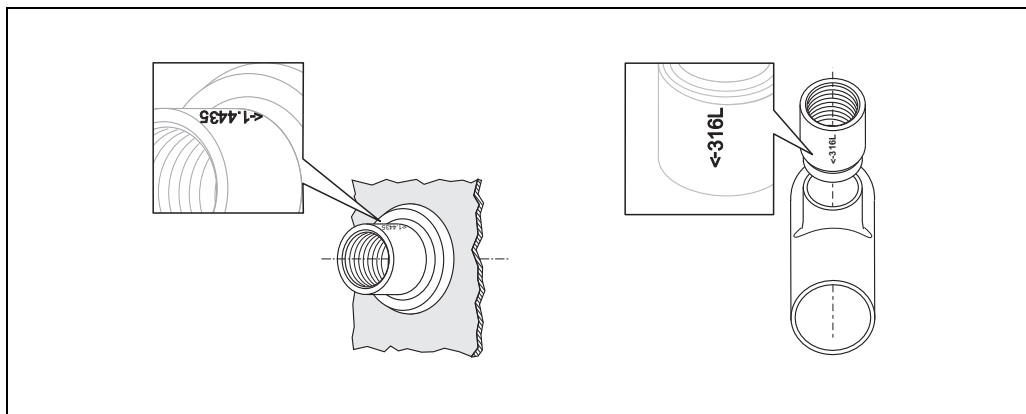

a0008868

Процедура сварки

Рекомендуется разделить сварной шов на несколько сегментов (в соответствии с обычной сварочной практикой).

- Прикрепите приварной переходник четырьмя или шестью сварочными точками к сосуду или трубопроводу (см. рисунки).
- Заварите сегменты между точками, чтобы избежать деформации и утечек. После заваривания одного из сегментов обязательно заварите противоположный сегмент.
- После заваривания двух сегментов прекратите процедуру сварки, пока заготовка не остынет.
- Дождитесь остывания приварного переходника после сварки и уберите заготовку для приварки.

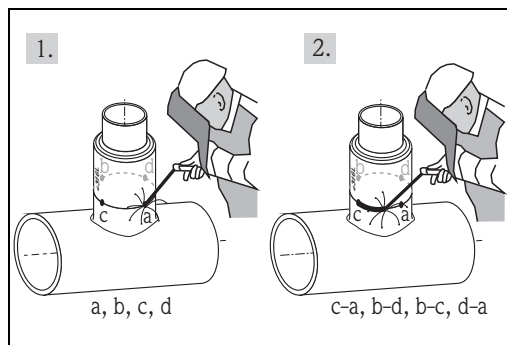

a0008869

Сварка на трубопроводах

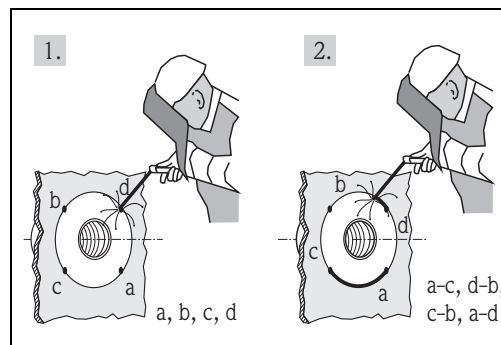

a0008870

Сварка на резервуарах



Чтобы получить необходимую шероховатость поверхности, зону сварного шва необходимо отполировать.

Монтаж измерительного прибора

Примечание в отношении приборов для измерения уровня (например, Liquiphant)
 Маркировка указывает положение вибрационной вилки. На маркировке указываются либо технические характеристики материала (например, 316L), либо обозначение резьбы (например, G 1/2"), маркировка наносится в следующих местах: на технологическом или приварном переходнике, или на заводской табличке измерительного прибора.

При горизонтальной установке в резервуарах

- Маркировка должна находиться сверху
- Отверстие для утечки должно быть направлено вниз. Это позволит обнаруживать утечки максимально быстро. См. пункт «Приварной переходник с отверстием или каналом для утечек» → 49.

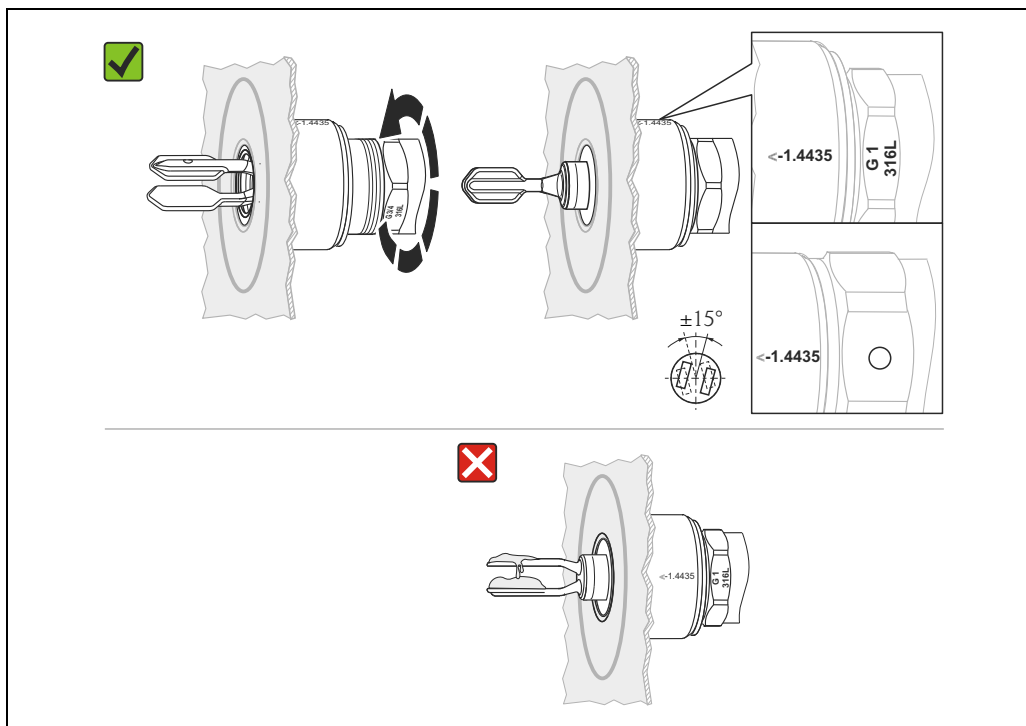

a0008871

Положение в резервуаре

При установке в трубопроводе вилка должна быть выровнена в направлении потока согласно маркировке.

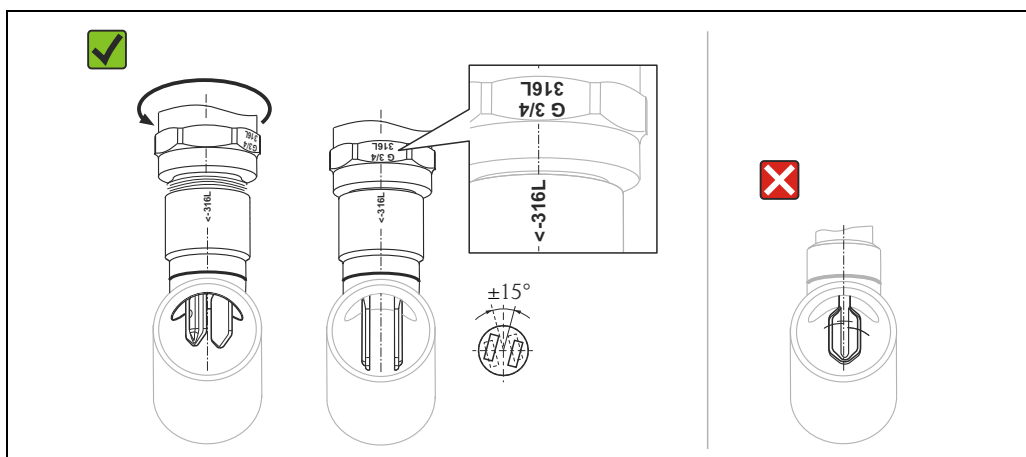

a0008872

Положение в трубопроводе

Примечания в отношении датчиков давления

- Перед установкой все уплотняемые поверхности приварного переходника должны быть очищены.
- Снимите с датчика давления защитный колпачок.



Не прикасайтесь к технологической мембране и берегите ее от повреждения!

- Плотно вверните датчик давления, используя шестигранную гайку. Резьбовые соединения необходимо затягивать усилием руки. Рекомендуется затягивать резьбовые соединения моментом 60 Н·м (± 20 Н·м), чтобы защитить их от вибрации и другого воздействия.

Стойкость к воздействию давления

Материал приварного переходника и качество сварки имеют решающее значение для стойкости к воздействию давления. Для обеспечения максимальной стойкости к воздействию давления необходимо использовать всю длину резьбы.

Фланцы – обзор

Технические характеристики

Материал поставляемых фланцев – AISI 316L с номером материала 1.4404 или 1.4435. С точки зрения свойств температурной стабильности материалы 1.4404 и 1.4435 отнесены в стандарте DIN EN 1092-1 (таблица 18) к группе 13E0 и в стандарте JIS B2220:2004 (таблица 5) к группе 023b. Фланцы ASME представляют собой фланцы с двойным номиналом (316/316L) и сгруппированы в таблице 2-2.2 в соответствии со стандартом ASME B16.5-2013.



Перевод дюймов в миллиметры осуществляется с использованием коэффициента 2,54. Значения в миллиметрах согласно стандарту ASME округляются до ближайших 0 или 5.

Варианты исполнения

Фланцы DIN	Фланцы EN	Фланцы ASME	Фланцы JIS
Германский национальный институт стандартизации	Европейские стандарты	Американское общество инженеров-механиков	Японский промышленный стандарт
DIN 2527	DIN EN 1092-1:2002-06 и 2007	ASME B16.5-2013	B2220:2004

Фланцы по стандарту DIN EN 1092-1

Обычно компания Endress+Hauser поставляет только фланцы с гладкой фланцевой поверхностью. Фланцы этого типа практически не изменились. Поэтому сравнение сделано только для такой уплотнительной (фланцевой) поверхности. Ввиду изменившегося обозначения уплотнительной (фланцевой) поверхности возможны ошибки. Шероховатость (Rz) устаревшей фланцевой поверхности с соединительным выступом С и новой поверхности В1 перекрывается в диапазоне от 40 до 50 мкм. В этом диапазоне шероховатости соблюдаются требования обоих стандартов.

Поэтому в документации Endress+Hauser фланцы указаны в соответствии с двумя стандартами. Такая двойная маркировка указывает на соблюдение обоих стандартов.

Фланец	Уплотняемая поверхность	DIN 2526 ¹⁾		DIN EN 1092-1		
		Форма	Rz (мкм)	Форма	Rz (мкм)	Ra (мкм)
Без соединительного выступа		A B	– 40–160	A ²⁾	12,5–50	3,2–12,5
С соединительным выступом		C	40–160	B1 ³⁾ B2	12,5–50 3,2–12,5	3,2–12,5
		D	40			
		E	16			
Гребень		F	–	C	3,2–12,5	0,8–3,2
Паз		N	–	D		
Выступ		V 13	–	E	12,5–50	3,2–12,5
Впадина		R 13	–	F		
Выступ		V 14	Для уплотнительных колец	H	3,2–12,5	3,2–12,5
Впадина		R 14		G		

1) Содержится в стандарте DIN 2527

2) Типично от PN2.5 до PN40

3) Типично PN63

 Фланцы устаревшего стандарта DIN совместимы с новым стандартом DIN EN 1092-1.
Изменение номинального давления: устаревшие стандарты DIN PN64
→ DIN EN 1092-1 PN63.

**Высота соединительного
выступа**

Размеры в мм (дюймах).

Стандарт	Фланец	Высота соединительного выступа f	Допуск
DIN EN 1092-1:2002-06	Все типы	2 (0,08)	0 -1 (-0,04)
DIN EN 1092-1:2007	≤ DN 32	2 (0,08)	0 -1 (-0,04)
	> DN 32 до DN 250	3 (0,12)	0 -2 (-0,08)
	> DN 250 до DN 500	4 (0,16)	0 -3 (-0,12)
	> DN 500	5 (0,19)	0 -4 (-0,16)
ASME B16.5-2013	≤ класс 300	1,6 (0,06)	±0,75 (±0,03)
	≥ класс 600	6,4 (0,25)	±0,5 (±0,02)
JIS B2220:2004	< DN 20	1,5 (0,06) 0	-
	> DN 20 до DN 50	2 (0,08) 0	
	> DN 50	3 (0,12) 0	

Механическая конструкция

Фланцы по стандарту DIN
(DIN 2527)

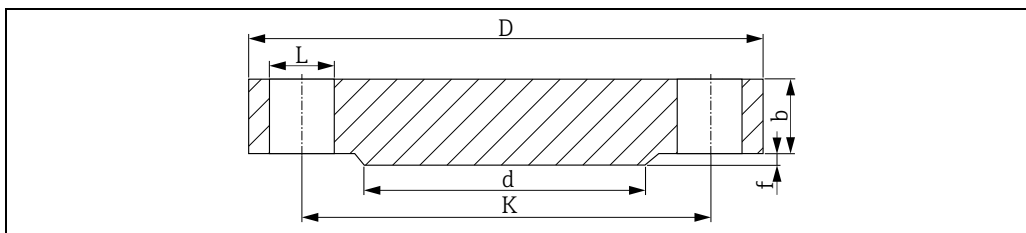

(Соединительный выступ DIN 2526, форма C)

- L* Диаметр отверстий
- d* Диаметр соединительного выступа
- K* Диаметр окружности расположения болтов
- D* Диаметр фланца
- b* Общая толщина фланца
- f* Высота соединительного выступа (в основном 2 мм (0,08 дюйма))

PN10

Размеры в следующих таблицах приведены в мм (дюймах), если не указано иное.

DN	D	b	K	d	L	Примерная масса в кг (фунтах)
25	115 (4,53)	16 (0,63)	85 (3,35)	68 (2,68)	4 x Ø14 (0,55)	1,23 (2,71)
32	140 (5,51)	16 (0,63)	100 (3,94)	78 (3,07)	4 x Ø18 (0,71)	1,80 (3,97)
40	150 (5,91)	16 (0,63)	110 (4,33)	88 (3,46)	4 x Ø18 (0,71)	2,09 (4,61)
50	165 (6,50)	18 (0,71)	125 (4,92)	102 (4,02)	4 x Ø18 (0,71)	2,88 (6,35)
65	185 (7,28)	18 (0,71)	145 (5,71)	122 (4,80)	4 x Ø18 (0,71)	3,70 (8,16)
80	200 (7,87)	20 (0,79)	160 (6,30)	138 (5,43)	8 x Ø18 (0,71)	4,83 (10,65)
100	220 (8,66)	20 (0,79)	180 (7,09)	158 (6,22)	8 x Ø18 (0,71)	5,75 (12,68)
125	250 (9,84)	22 (0,87)	210 (8,27)	188 (7,40)	8 x Ø18 (0,71)	8,59 (18,94)
150	285 (11,2)	22 (0,87)	240 (9,45)	212 (8,35)	8 x Ø22 (0,87)	10,6 (23,37)
175	315 (12,4)	24 (0,94)	270 (10,6)	242 (9,53)	8 x Ø22 (0,87)	14,3 (31,53)
200	340 (13,4)	24 (0,94)	295 (11,6)	268 (10,6)	8 x Ø22 (0,87)	16,9 (37,26)
250	395 (15,6)	26 (1,02)	350 (13,8)	320 (12,6)	12 x Ø22 (0,87)	24,7 (54,46)
300	445 (17,5)	26 (1,02)	400 (15,7)	370 (14,6)	12 x Ø22 (0,87)	31,9 (70,34)

PN16

DN	D	b	K	d	L	Примерная масса в кг (фунтах)
25	115 (4,53)	16 (0,63)	85 (3,35)	68 (2,68)	4 x Ø14 (0,55)	1,23 (2,71)
32	140 (5,51)	16 (0,63)	100 (3,94)	78 (3,07)	4 x Ø18 (0,71)	1,80 (3,97)
40	150 (5,91)	16 (0,63)	110 (4,33)	88 (3,46)	4 x Ø18 (0,71)	2,09 (4,61)
50	165 (6,50)	18 (0,71)	125 (4,92)	102 (4,02)	4 x Ø18 (0,71)	2,88 (6,35)
65	185 (7,28)	18 (0,71)	145 (5,71)	122 (4,80)	4 x Ø18 (0,71)	3,70 (8,16)
80	200 (7,87)	20 (0,79)	160 (6,30)	138 (5,43)	8 x Ø18 (0,71)	4,83 (10,65)
100	220 (8,66)	20 (0,79)	180 (7,09)	158 (6,22)	8 x Ø18 (0,71)	5,75 (12,68)
125	250 (9,84)	22 (0,87)	210 (8,27)	188 (7,40)	8 x Ø18 (0,71)	8,59 (18,94)
150	285 (11,2)	22 (0,87)	240 (9,45)	212 (8,35)	8 x Ø22 (0,87)	10,6 (23,37)
175	315 (12,4)	24 (0,94)	270 (10,6)	242 (9,53)	8 x Ø22 (0,87)	14,3 (31,53)
200	340 (13,4)	24 (0,94)	295 (11,6)	268 (10,6)	12 x Ø22 (0,87)	16,5 (36,38)
250	405 (15,9)	26 (1,02)	355 (14,0)	320 (12,6)	12 x Ø26 (1,02)	25,6 (56,45)
300	460 (18,1)	28 (1,10)	410 (16,1)	378 (14,9)	12 x Ø26 (1,02)	36,1 (79,60)

PN25

DN	D	b	K	d	L	Примерная масса в кг (фунтах)
25	115 (4,53)	18 (0,71)	85 (3,35)	68 (2,68)	4 x Ø14 (0,55)	1,38 (3,04)
32	140 (5,51)	18 (0,71)	100 (3,94)	78 (3,07)	4 x Ø18 (0,71)	2,03 (4,48)
40	150 (5,91)	18 (0,71)	110 (4,33)	88 (3,46)	4 x Ø18 (0,71)	2,35 (5,18)
50	165 (6,50)	20 (0,79)	125 (4,92)	102 (4,02)	4 x Ø18 (0,71)	3,20 (7,06)
65	185 (7,28)	22 (0,87)	145 (5,71)	122 (4,80)	8 x Ø18 (0,71)	4,33 (9,55)
80	200 (7,87)	24 (0,94)	160 (6,30)	138 (5,43)	8 x Ø18 (0,71)	5,94 (13,1)
100	235 (9,25)	24 (0,94)	190 (7,48)	162 (6,38)	8 x Ø22 (0,87)	7,64 (16,85)
125	270 (10,6)	26 (1,02)	220 (8,66)	188 (7,40)	8 x Ø26 (1,02)	11,0 (24,26)
150	300 (11,8)	28 (1,10)	250 (9,84)	218 (8,58)	8 x Ø26 (1,02)	14,7 (32,41)
175	330 (13,0)	28 (1,10)	280 (11,0)	248 (9,76)	12 x Ø26 (1,02)	17,6 (38,81)
200	360 (14,2)	30 (1,18)	310 (12,2)	278 (10,9)	12 x Ø26 (1,02)	22,7 (50,05)
250	425 (16,7)	32 (1,26)	370 (14,6)	335 (13,2)	12 x Ø30 (1,18)	34,2 (75,41)
300	485 (19,1)	34 (1,34)	430 (17,0)	395 (15,6)	16 x Ø30 (1,18)	47,3 (104,3)

PN40

DN	D	b	K	d	L	Примерная масса в кг (фунтах)
25	115 (4,53)	18 (0,71)	85 (3,35)	68 (2,68)	4 x Ø14 (0,55)	1,38 (3,04)
32	140 (5,51)	18 (0,71)	100 (3,94)	78 (3,07)	4 x Ø18 (0,71)	2,03 (4,48)
40	150 (5,91)	18 (0,71)	110 (4,33)	88 (3,46)	4 x Ø18 (0,71)	2,35 (5,18)
50	165 (6,50)	20 (0,79)	125 (4,92)	102 (4,02)	4 x Ø18 (0,71)	3,20 (7,06)
65	185 (7,28)	22 (0,87)	145 (5,71)	122 (4,80)	8 x Ø18 (0,71)	4,33 (9,55)
80	200 (7,87)	24 (0,94)	160 (6,30)	138 (5,43)	8 x Ø18 (0,71)	5,94 (13,1)
100	235 (9,25)	24 (0,94)	190 (7,48)	162 (6,38)	8 x Ø22 (0,87)	7,64 (16,85)
125	270 (10,6)	26 (1,02)	220 (8,66)	188 (7,40)	8 x Ø26 (1,02)	11,0 (24,26)
150	300 (11,8)	28 (1,10)	250 (9,84)	218 (8,58)	8 x Ø26 (1,02)	14,7 (32,41)
175	350 (13,8)	32 (1,26)	295 (11,6)	260 (10,2)	12 x Ø30 (1,18)	22,4 (49,39)
200	375 (14,8)	34 (1,34)	320 (12,6)	285 (11,2)	12 x Ø30 (1,18)	27,6 (60,86)
250	450 (17,7)	38 (1,50)	385 (15,2)	345 (13,6)	12 x Ø33 (1,30)	44,5 (98,12)
300	515 (20,3)	42 (1,65)	450 (17,7)	410 (16,1)	16 x Ø33 (1,30)	64,3 (141,8)

PN64

DN	D	b	K	d	L	Примерная масса в кг (фунтах)
25	140 (5,51)	24 (0,94)	100 (3,94)	68 (2,68)	4 x Ø18 (0,71)	2,65 (5,84)
32	155 (6,10)	24 (0,94)	110 (4,33)	78 (3,07)	4 x Ø22 (0,87)	3,24 (7,14)
40	170 (6,69)	26 (1,02)	125 (4,92)	88 (3,46)	4 x Ø22 (0,87)	4,09 (9,02)
50	180 (7,09)	26 (1,02)	135 (5,31)	102 (4,02)	4 x Ø22 (0,87)	4,51 (9,94)
65	205 (8,07)	26 (1,02)	160 (6,30)	122 (4,80)	8 x Ø22 (0,87)	5,71 (12,59)
80	215 (8,46)	28 (1,10)	170 (6,69)	138 (5,43)	8 x Ø22 (0,87)	6,92 (15,26)
100	250 (9,84)	30 (1,18)	200 (7,87)	162 (6,38)	8 x Ø26 (1,02)	10,1 (22,27)
125	295 (11,6)	34 (1,34)	240 (9,45)	188 (7,40)	8 x Ø30 (1,18)	16,0 (35,28)
150	345 (13,6)	36 (1,42)	280 (11,0)	218 (8,58)	8 x Ø33 (1,30)	23,5 (51,82)
175	375 (14,8)	40 (1,57)	310 (12,2)	260 (10,2)	12 x Ø33 (1,30)	30,8 (67,91)
200	415 (16,3)	42 (1,65)	345 (13,6)	285 (11,2)	12 x Ø36 (1,42)	39,7 (87,54)
250	470 (18,5)	46 (1,81)	400 (15,7)	345 (13,6)	12 x Ø36 (1,42)	57,4 (126,6)
300	530 (20,9)	52 (2,05)	460 (18,1)	410 (16,1)	16 x Ø36 (1,42)	81,0 (178,6)

PN100

DN	D	b	K	d	L	Примерная масса в кг (фунтах)
25	140 (5,51)	24 (0,94)	100 (3,94)	68 (2,68)	4 x Ø18 (0,71)	2,65 (5,84)
32	155 (6,10)	24 (0,94)	110 (4,33)	78 (3,07)	4 x Ø22 (0,87)	3,24 (7,14)
40	170 (6,69)	26 (1,02)	125 (4,92)	88 (3,46)	4 x Ø22 (0,87)	4,09 (9,02)
50	195 (7,68)	28 (1,10)	145 (5,71)	102 (4,02)	4 x Ø26 (1,02)	5,84 (12,88)
65	220 (8,66)	30 (1,18)	170 (6,69)	122 (4,80)	8 x Ø26 (1,02)	8,03 (17,71)
80	230 (9,06)	32 (1,26)	180 (7,09)	138 (5,43)	8 x Ø26 (1,02)	9,43 (20,79)
100	265 (10,4)	36 (1,42)	210 (8,27)	162 (6,38)	8 x Ø30 (1,18)	14,3 (31,53)
125	315 (12,4)	40 (1,57)	250 (9,84)	188 (7,40)	8 x Ø33 (1,30)	22,6 (49,83)
150	355 (14,0)	44 (1,73)	290 (11,4)	218 (8,58)	12 x Ø33 (1,30)	31,8 (70,12)
175	385 (15,2)	48 (1,89)	320 (12,6)	260 (10,2)	12 x Ø33 (1,30)	41,3 (91,07)
200	430 (16,9)	52 (2,05)	360 (14,2)	285 (11,2)	12 x Ø36 (1,42)	56,1 (123,7)
250	505 (19,9)	60 (2,36)	430 (16,9)	345 (13,6)	12 x Ø39 (1,54)	89,6 (197,6)
300	585 (23,0)	68 (2,68)	500 (19,7)	410 (16,1)	16 x Ø42 (1,65)	119 (262,4)

**Фланцы по стандарту EN
(DIN EN 1092-1)**

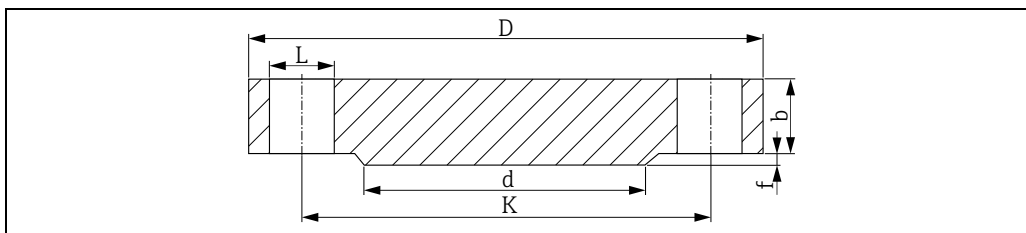

(Соединительный выступ B1)

- L Диаметр отверстий
- d Диаметр соединительного выступа
- K Диаметр окружности расположения болтов
- D Диаметр фланца
- b Общая толщина фланца
- f Высота соединительного выступа (в основном 2 мм (0,08 дюйма))

PN16

Размеры в следующих таблицах приведены в мм (дюймах), если не указано иное.

DN	D	b	K	d	L	Примерная масса в кг (фунтах)
25	115 (4,53)	18 (0,71)	85 (3,35)	68 (2,68)	4 x Ø14 (0,55)	1,50 (3,31)
32	140 (5,51)	18 (0,71)	100 (3,94)	78 (3,07)	4 x Ø18 (0,71)	2,00 (4,41)
40	150 (5,91)	18 (0,71)	110 (4,33)	88 (3,46)	4 x Ø18 (0,71)	2,50 (5,51)
50	165 (6,50)	18 (0,71)	125 (4,92)	102 (4,02)	4 x Ø18 (0,71)	2,90 (6,39)
65	185 (7,28)	18 (0,71)	145 (5,71)	122 (4,80)	8 x Ø18 (0,71)	3,50 (7,72)
80	200 (7,87)	20 (0,79)	160 (6,30)	138 (5,43)	8 x Ø18 (0,71)	4,50 (9,92)
100	220 (8,66)	20 (0,79)	180 (7,09)	158 (6,22)	8 x Ø18 (0,71)	5,50 (12,13)
125	250 (9,84)	22 (0,87)	210 (8,27)	188 (7,40)	8 x Ø18 (0,71)	8,00 (17,64)
150	285 (11,2)	22 (0,87)	240 (9,45)	212 (8,35)	8 x Ø22 (0,87)	10,5 (23,15)
200	340 (13,4)	24 (0,94)	295 (11,6)	268 (10,6)	12 x Ø22 (0,87)	16,5 (36,38)
250	405 (15,9)	26 (1,02)	355 (14,0)	320 (12,6)	12 x Ø26 (1,02)	25,0 (55,13)
300	460 (18,1)	28 (1,10)	410 (16,1)	378 (14,9)	12 x Ø26 (1,02)	35,0 (77,18)

PN25

DN	D	b	K	d	L	Примерная масса в кг (фунтах)
25	115 (4,53)	18 (0,71)	85 (3,35)	68 (2,68)	4 x Ø14 (0,55)	1,50 (3,31)
32	140 (5,51)	18 (0,71)	100 (3,94)	78 (3,07)	4 x Ø18 (0,71)	2,00 (4,41)
40	150 (5,91)	18 (0,71)	110 (4,33)	88 (3,46)	4 x Ø18 (0,71)	2,50 (5,51)
50	165 (6,50)	20 (0,79)	125 (4,92)	102 (4,02)	4 x Ø18 (0,71)	3,00 (6,62)
65	185 (7,28)	22 (0,87)	145 (5,71)	122 (4,80)	8 x Ø18 (0,71)	4,50 (9,92)
80	200 (7,87)	24 (0,94)	160 (6,30)	138 (5,43)	8 x Ø18 (0,71)	5,50 (12,13)
100	235 (9,25)	24 (0,94)	190 (7,48)	162 (6,38)	8 x Ø22 (0,87)	7,50 (16,54)
125	270 (10,6)	26 (1,02)	220 (8,66)	188 (7,40)	8 x Ø26 (1,02)	11,0 (24,26)
150	300 (11,8)	28 (1,10)	250 (9,84)	218 (8,58)	8 x Ø26 (1,02)	14,5 (31,97)
200	360 (14,2)	30 (1,18)	310 (12,2)	278 (10,9)	12 x Ø26 (1,02)	22,5 (49,61)
250	425 (16,7)	32 (1,26)	370 (14,6)	335 (13,2)	12 x Ø30 (1,18)	33,5 (73,9)
300	485 (19,1)	34 (1,34)	430 (16,9)	395 (15,6)	16 x Ø30 (1,18)	46,5 (102,5)

PN40

DN	D	b	K	d	L	Примерная масса в кг (фунтах)
25	115 (4,53)	18 (0,71)	85 (3,35)	68 (2,68)	4 x Ø14 (0,55)	1,50 (3,31)
32	140 (5,51)	18 (0,71)	100 (3,94)	78 (3,07)	4 x Ø18 (0,71)	2,00 (4,41)
40	150 (5,91)	18 (0,71)	110 (4,33)	88 (3,46)	4 x Ø18 (0,71)	2,50 (5,51)
50	165 (6,50)	20 (0,79)	125 (4,92)	102 (4,02)	4 x Ø18 (0,71)	3,00 (6,62)
65	185 (7,28)	22 (0,87)	145 (5,71)	122 (4,80)	8 x Ø18 (0,71)	4,50 (9,92)
80	200 (7,87)	24 (0,94)	160 (6,30)	138 (5,43)	8 x Ø18 (0,71)	5,50 (12,13)
100	235 (9,25)	24 (0,94)	190 (7,48)	162 (6,38)	8 x Ø22 (0,87)	7,50 (16,54)
125	270 (10,6)	26 (1,02)	220 (8,66)	188 (7,40)	8 x Ø26 (1,02)	11,0 (24,26)
150	300 (11,8)	28 (1,10)	250 (9,84)	218 (8,58)	8 x Ø26 (1,02)	14,5 (31,97)
200	375 (14,8)	36 (1,42)	320 (12,6)	285 (11,2)	12 x Ø30 (1,18)	29,0 (63,95)
250	450 (17,7)	38 (1,50)	385 (15,2)	345 (13,6)	12 x Ø33 (1,30)	44,5 (98,12)
300	515 (20,3)	42 (1,65)	450 (17,7)	410 (16,1)	16 x Ø33 (1,30)	64,0 (141,1)

PN63

DN	D	b	K	d	L	Примерная масса в кг (фунтах)
25	140 (5,51)	24 (0,94)	100 (3,94)	68 (2,68)	4 x Ø18 (0,71)	2,50 (5,51)
32	155 (6,10)	24 (0,94)	110 (4,33)	78 (3,07)	4 x Ø22 (0,87)	3,50 (7,72)
40	170 (6,69)	26 (1,02)	125 (4,92)	88 (3,46)	4 x Ø22 (0,87)	4,50 (9,92)
50	180 (7,09)	26 (1,02)	135 (5,31)	102 (4,02)	4 x Ø22 (0,87)	5,00 (11,03)
65	205 (8,07)	26 (1,02)	160 (6,30)	122 (4,80)	8 x Ø22 (0,87)	6,00 (13,23)
80	215 (8,46)	28 (1,10)	170 (6,69)	138 (5,43)	8 x Ø22 (0,87)	7,50 (16,54)
100	250 (9,84)	30 (1,18)	200 (7,87)	162 (6,38)	8 x Ø26 (1,02)	10,5 (23,15)
125	295 (11,6)	34 (1,34)	240 (9,45)	188 (7,40)	8 x Ø30 (1,18)	16,5 (36,38)
150	345 (13,6)	36 (1,42)	280 (11,0)	218 (8,58)	8 x Ø33 (1,30)	24,5 (54,02)
200	415 (16,3)	42 (1,65)	345 (13,6)	285 (11,2)	12 x Ø36 (1,42)	40,5 (89,3)
250	470 (18,5)	46 (1,81)	400 (15,7)	345 (13,6)	12 x Ø36 (1,42)	58,0 (127,9)
300	530 (20,9)	52 (2,05)	460 (18,1)	410 (16,1)	16 x Ø36 (1,42)	83,5 (184,1)

PN100

DN	D	b	K	d	L	Примерная масса в кг (фунтах)
25	140 (5,51)	24 (0,94)	100 (3,94)	68 (2,68)	4 x Ø18 (0,71)	2,50 (5,51)
32	155 (6,10)	24 (0,94)	110 (4,33)	78 (3,07)	4 x Ø22 (0,87)	3,50 (7,72)
40	170 (6,69)	26 (1,02)	125 (4,92)	88 (3,46)	4 x Ø22 (0,87)	4,50 (9,92)
50	195 (7,68)	28 (1,10)	145 (5,71)	102 (4,02)	4 x Ø26 (1,02)	6,00 (13,23)
65	220 (8,66)	30 (1,18)	170 (6,69)	122 (4,80)	8 x Ø26 (1,02)	8,00 (17,64)
80	230 (9,06)	32 (1,26)	180 (7,09)	138 (5,43)	8 x Ø26 (1,02)	9,50 (20,95)
100	265 (10,4)	36 (1,42)	210 (8,27)	162 (6,38)	8 x Ø30 (1,18)	14,0 (30,87)
125	315 (12,4)	40 (1,57)	250 (9,84)	188 (7,40)	8 x Ø33 (1,30)	22,5 (49,61)
150	355 (14,0)	44 (1,73)	290 (11,4)	218 (8,58)	12 x Ø33 (1,30)	30,5 (67,25)
200	430 (16,9)	52 (2,05)	360 (14,2)	285 (11,2)	12 x Ø36 (1,42)	54,5 (120,2)
250	505 (19,9)	60 (2,36)	430 (16,9)	345 (13,6)	12 x Ø39 (1,54)	87,5 (192,9)
300	585 (23,0)	68 (2,68)	500 (19,7)	410 (16,1)	16 x Ø42 (1,65)	131,5 (289,9)

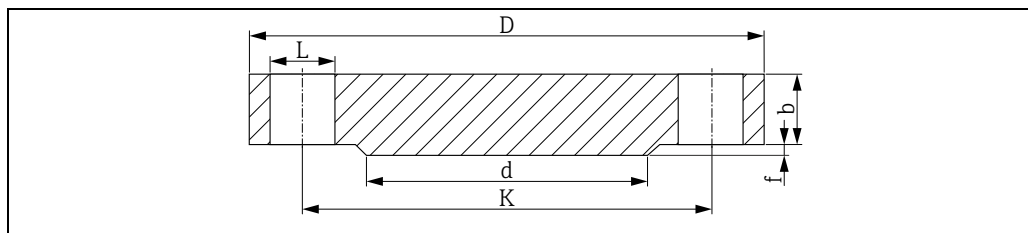
Фланцы по стандарту ASME
(ASME B16.5-2013)

0029175

(Соединительный выступ RF)

L Диаметр отверстий

d Диаметр соединительного выступа

K Диаметр окружности расположения болтов

D Диаметр фланца

b Общая толщина фланца

f Высота соединительного выступа. Класс 150/300: 1,6 мм (0,06 дюйма). Начиная с класса 600: 6,4 мм (0,25 дюйма)

Примечание.

 Чистота поверхностей, соприкасающихся с прокладками, $Ra \leq 3,2-6,3$ мкм (126-248 мкдюймов).

Класс 150

Размеры в следующих таблицах приведены в мм (дюймах), если не указано иное.

NPS (номинальный размер трубы)	D	b	K	d	L	Примерная масса в кг (фунтах)
1 дюйм	108,0 (4,25)	14,2 (0,56)	79,2 (3,12)	50,8 (2,00)	4 x Ø15,7 (0,62)	0,86 (1,9)
1¼ дюйма	117,3 (4,62)	15,7 (0,62)	88,9 (3,50)	63,5 (2,50)	4 x Ø15,7 (0,62)	1,17 (2,58)
1½ дюйма	127,0 (5,00)	17,5 (0,69)	98,6 (3,88)	73,2 (2,88)	4 x Ø15,7 (0,62)	1,53 (3,37)
2 дюйма	152,4 (6,00)	19,1 (0,75)	120,7 (4,75)	91,9 (3,62)	4 x Ø19,1 (0,75)	2,42 (5,34)
2½ дюйма	177,8 (7,00)	22,4 (0,88)	139,7 (5,50)	104,6 (4,12)	4 x Ø19,1 (0,75)	3,94 (8,69)
3 дюйма	190,5 (7,50)	23,9 (0,94)	152,4 (6,00)	127,0 (5,00)	4 x Ø19,1 (0,75)	4,93 (10,87)
3½ дюйма	215,9 (8,50)	23,9 (0,94)	177,8 (7,00)	139,7 (5,50)	8 x Ø19,1 (0,75)	6,17 (13,60)
4 дюйма	228,6 (9,00)	23,9 (0,94)	190,5 (7,50)	157,2 (6,19)	8 x Ø19,1 (0,75)	7,00 (15,44)
5 дюймов	254,0 (10,0)	23,9 (0,94)	215,9 (8,50)	185,7 (7,31)	8 x Ø22,4 (0,88)	8,63 (19,03)
6 дюймов	279,4 (11,0)	25,4 (1,00)	241,3 (9,50)	215,9 (8,50)	8 x Ø22,4 (0,88)	11,3 (24,92)
8 дюймов	342,9 (13,5)	28,4 (1,12)	298,5 (11,8)	269,7 (10,6)	8 x Ø22,4 (0,88)	19,6 (43,22)
10 дюймов	406,4 (16,0)	30,2 (1,19)	362,0 (14,3)	323,8 (12,7)	12 x Ø25,4 (1,00)	28,8 (63,50)

Класс 300

NPS (номинальный размер трубы)	D	b	K	d	L	Примерная масса в кг (фунтах)
1 дюйм	124,0 (4,88)	17,5 (0,69)	88,9 (3,50)	50,8 (2,00)	4 x Ø19,1 (0,75)	1,39 (3,06)
1¼ дюйма	133,4 (5,25)	19,1 (0,75)	98,6 (3,88)	63,5 (2,50)	4 x Ø19,1 (0,75)	1,79 (3,95)
1½ дюйма	155,4 (6,12)	20,6 (0,81)	114,3 (4,50)	73,2 (2,88)	4 x Ø22,4 (0,88)	2,66 (5,87)
2 дюйма	165,1 (6,50)	22,4 (0,88)	127,0 (5,00)	91,9 (3,62)	8 x Ø19,1 (0,75)	3,18 (7,01)
2½ дюйма	190,5 (7,50)	25,4 (1,00)	149,4 (5,88)	104,6 (4,12)	8 x Ø22,4 (0,88)	4,85 (10,69)
3 дюйма	209,5 (8,25)	28,4 (1,12)	168,1 (6,62)	127,0 (5,00)	8 x Ø22,4 (0,88)	6,81 (15,02)
3½ дюйма	228,6 (9,00)	30,2 (1,19)	184,2 (7,25)	139,7 (5,50)	8 x Ø22,4 (0,88)	8,71 (19,21)
4 дюйма	254,0 (10,0)	31,8 (1,25)	200,2 (7,88)	157,2 (6,19)	8 x Ø22,4 (0,88)	11,5 (25,36)
5 дюймов	279,4 (11,0)	35,1 (1,38)	235,0 (9,25)	185,7 (7,31)	8 x Ø22,4 (0,88)	15,6 (34,4)
6 дюймов	317,5 (12,5)	36,6 (1,44)	269,7 (10,6)	215,9 (8,50)	12 x Ø22,4 (0,88)	20,9 (46,08)
8 дюймов	381,0 (15,0)	41,1 (1,62)	330,2 (13,0)	269,7 (10,6)	12 x Ø25,4 (1,00)	34,3 (75,63)
10 дюймов	444,5 (17,5)	47,8 (1,88)	387,4 (15,3)	323,8 (12,7)	16 x Ø28,4 (1,12)	53,3 (117,5)

Класс 600

NPS (номинальный размер трубы)	D	b	K	d	L	Примерная масса в кг (фунтах)
1 дюйм	124,0 (4,88)	17,5 (0,69)	88,9 (3,50)	50,8 (2,00)	4 x Ø19,1 (0,75)	1,60 (3,53)
1¼ дюйма	133,4 (5,25)	20,6 (0,81)	98,6 (3,88)	63,5 (2,50)	4 x Ø19,1 (0,75)	2,23 (4,92)
1½ дюйма	155,4 (6,12)	22,4 (0,88)	114,3 (4,50)	73,2 (2,88)	4 x Ø22,4 (0,88)	3,25 (7,17)
2 дюйма	165,1 (6,50)	25,4 (1,00)	127,0 (5,00)	91,9 (3,62)	8 x Ø19,1 (0,75)	4,15 (9,15)
2½ дюйма	190,5 (7,50)	28,4 (1,12)	149,4 (5,88)	104,6 (4,12)	8 x Ø22,4 (0,88)	6,13 (13,52)
3 дюйма	209,5 (8,25)	31,8 (1,25)	168,1 (6,62)	127,0 (5,00)	8 x Ø22,4 (0,88)	8,44 (18,61)
3½ дюйма	228,6 (9,00)	35,1 (1,38)	184,2 (7,25)	139,7 (5,50)	8 x Ø25,4 (1,00)	11,0 (24,26)
4 дюйма	273,1 (10,8)	38,1 (1,50)	215,9 (8,50)	157,2 (6,19)	8 x Ø25,4 (1,00)	17,3 (38,15)
5 дюймов	330,2 (13,0)	44,5 (1,75)	266,7 (10,5)	185,7 (7,31)	8 x Ø28,4 (1,12)	29,4 (64,83)
6 дюймов	355,6 (14,0)	47,8 (1,88)	292,1 (11,5)	215,9 (8,50)	12 x Ø28,4 (1,12)	36,1 (79,6)
8 дюймов	419,1 (16,5)	55,6 (2,19)	349,3 (13,8)	269,7 (10,6)	12 x Ø31,8 (1,25)	58,9 (129,9)
10 дюймов	508,0 (20,0)	63,5 (2,50)	431,8 (17,0)	323,8 (12,7)	16 x Ø35,1 (1,38)	97,5 (214,9)

Класс 900

NPS (номинальный размер трубы)	D	b	K	d	L	Примерная масса в кг (фунтах)
1 дюйм	149,4 (5,88)	28,4 (1,12)	101,6 (4,00)	50,8 (2,00)	4 x Ø25,4 (1,00)	3,57 (7,87)
1¼ дюйма	158,8 (6,25)	28,4 (1,12)	111,3 (4,38)	63,5 (2,50)	4 x Ø25,4 (1,00)	4,14 (9,13)
1½ дюйма	177,8 (7,00)	31,8 (1,25)	124,0 (4,88)	73,2 (2,88)	4 x Ø28,4 (1,12)	5,75 (12,68)
2 дюйма	215,9 (8,50)	38,1 (1,50)	165,1 (6,50)	91,9 (3,62)	8 x Ø25,4 (1,00)	10,1 (22,27)
2½ дюйма	244,4 (9,62)	41,1 (1,62)	190,5 (7,50)	104,6 (4,12)	8 x Ø28,4 (1,12)	14,0 (30,87)
3 дюйма	241,3 (9,50)	38,1 (1,50)	190,5 (7,50)	127,0 (5,00)	8 x Ø25,4 (1,00)	13,1 (28,89)
4 дюйма	292,1 (11,50)	44,5 (1,75)	235,0 (9,25)	157,2 (6,19)	8 x Ø31,8 (1,25)	26,9 (59,31)
5 дюймов	349,3 (13,8)	50,8 (2,00)	279,4 (11,0)	185,7 (7,31)	8 x Ø35,1 (1,38)	36,5 (80,48)
6 дюймов	381,0 (15,00)	55,6 (2,19)	317,5 (12,5)	215,9 (8,50)	12 x Ø31,8 (1,25)	47,4 (104,5)
8 дюймов	469,9 (18,50)	63,5 (2,50)	393,7 (15,5)	269,7 (10,6)	12 x Ø38,1 (1,50)	82,5 (181,9)
10 дюймов	546,1 (21,50)	69,9 (2,75)	469,9 (18,5)	323,8 (12,7)	16 x Ø38,1 (1,50)	122 (269,0)

Класс 1500

NPS (номинальный размер трубы)	D	b	K	d	L	Примерная масса в кг (фунтах)
1 дюйм	149,4 (5,88)	28,4 (1,12)	101,6 (4,00)	50,8 (2,00)	4 x Ø25,4 (1,00)	3,57 (7,87)
1¼ дюйма	158,8 (6,25)	28,4 (1,12)	111,3 (4,38)	63,5 (2,50)	4 x Ø25,4 (1,00)	4,14 (9,13)
1½ дюйма	177,8 (7,00)	31,8 (1,25)	124,0 (4,88)	73,2 (2,88)	4 x Ø28,4 (1,12)	5,75 (12,68)
2 дюйма	215,9 (8,50)	38,1 (1,50)	165,1 (6,50)	91,9 (3,62)	8 x Ø25,4 (1,00)	10,1 (22,27)
2½ дюйма	244,4 (9,62)	41,1 (1,62)	190,5 (7,50)	104,6 (4,12)	8 x Ø28,4 (1,12)	14,0 (30,87)
3 дюйма	266,7 (10,50)	47,8 (1,88)	203,2 (8,00)	127,0 (5,00)	8 x Ø31,8 (1,25)	19,1 (42,12)
4 дюйма	311,2 (12,3)	53,8 (2,12)	241,3 (9,50)	157,2 (6,19)	8 x Ø35,1 (1,38)	29,9 (65,93)
5 дюймов	374,7 (14,8)	73,2 (2,88)	292,1 (11,5)	185,7 (7,31)	8 x Ø41,1 (1,62)	58,4 (128,8)
6 дюймов	393,7 (15,50)	82,6 (3,25)	317,5 (12,5)	215,9 (8,50)	12 x Ø38,1 (1,50)	71,8 (158,3)
8 дюймов	482,6 (19,00)	91,9 (3,62)	393,7 (15,5)	269,7 (10,6)	12 x Ø44,5 (1,75)	122 (269,0)
10 дюймов	584,2 (23,00)	108,0 (4,25)	482,6 (19,0)	323,8 (12,7)	12 x Ø50,8 (2,00)	210 (463,0)

**Фланцы по стандарту JIS
(В 2220)**

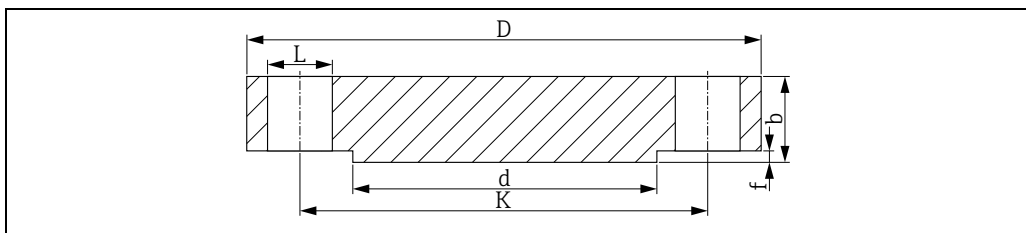

(Соединительный выступ RF)

- L Диаметр отверстий
- d Диаметр соединительного выступа
- K Диаметр окружности расположения болтов
- D Диаметр фланца
- b Общая толщина фланца
- f Высота соединительного выступа (в основном 2 мм (0,08 дюйма))

Примечание.

Чистота поверхностей, соприкасающихся с прокладками, Ra ≤ 3,2–6,3 мкм (126–248 мкдюймов).

10 K

Размеры в следующих таблицах приведены в мм (дюймах), если не указано иное.

DN	D	b	K	d	L
25	125 (4,92)	14 (0,55)	90 (3,54)	67 (2,64)	4 x Ø19 (0,75)
32	135 (5,31)	16 (0,63)	100 (3,94)	76 (2,99)	4 x Ø19 (0,75)
40	140 (5,51)	16 (0,63)	105 (4,13)	81 (3,19)	4 x Ø19 (0,75)
50	155 (6,10)	16 (0,63)	120 (4,72)	96 (3,78)	4 x Ø19 (0,75)
65	175 (6,89)	18 (0,71)	140 (5,51)	116 (4,57)	4 x Ø19 (0,75)
80	185 (7,28)	18 (0,71)	150 (5,91)	126 (4,96)	8 x Ø19 (0,75)
100	210 (8,27)	18 (0,71)	175 (6,89)	151 (5,94)	8 x Ø19 (0,75)
125	250 (9,84)	20 (0,79)	210 (8,27)	182 (7,17)	8 x Ø23 (0,91)
150	280 (11,0)	22 (0,87)	240 (9,45)	212 (8,35)	8 x Ø23 (0,91)
200	330 (13,0)	22 (0,87)	290 (11,4)	262 (10,3)	12 x Ø23 (0,91)
250	400 (15,7)	24 (0,94)	355 (14,0)	324 (12,8)	12 x Ø25 (0,98)
300	445 (17,5)	24 (0,94)	400 (15,7)	368 (14,5)	16 x Ø25 (0,98)

20 K

DN	D	b	K	d	L
25	125 (4,92)	16 (0,63)	90 (3,54)	67 (2,64)	4 x Ø19 (0,75)
32	135 (5,31)	18 (0,71)	100 (3,94)	76 (2,99)	4 x Ø19 (0,75)
40	140 (5,51)	18 (0,71)	105 (4,13)	81 (3,19)	4 x Ø19 (0,75)
50	155 (6,10)	18 (0,71)	120 (4,72)	96 (3,78)	8 x Ø19 (0,75)
65	175 (6,89)	20 (0,79)	140 (5,51)	116 (4,57)	8 x Ø19 (0,75)
80	200 (7,87)	22 (0,87)	160 (6,30)	132 (5,20)	8 x Ø23 (0,91)
100	225 (8,86)	24 (0,94)	185 (7,28)	160 (6,30)	8 x Ø23 (0,91)
125	270 (10,6)	26 (1,02)	225 (8,86)	195 (7,68)	8 x Ø25 (0,98)
150	305 (12,0)	28 (1,10)	260 (10,2)	230 (9,06)	12 x Ø25 (0,98)
200	350 (13,8)	30 (1,18)	305 (12,0)	275 (10,8)	12 x Ø25 (0,98)
250	430 (16,9)	34 (1,34)	380 (15,0)	345 (13,6)	12 x Ø27 (1,06)
300	480 (18,9)	36 (1,42)	430 (16,9)	395 (15,6)	16 x Ø27 (1,06)

63 К

DN	D	b	K	d	L
25	140 (5,51)	27 (1,06)	100 (3,94)	70 (2,76)	4 x Ø23 (0,91)
32	150 (5,91)	30 (1,18)	110 (4,33)	80 (3,15)	4 x Ø23 (0,91)
40	175 (6,89)	32 (1,26)	130 (5,12)	90 (3,54)	4 x Ø25 (0,98)
50	185 (7,28)	34 (1,34)	145 (5,71)	105 (4,13)	8 x Ø23 (0,91)
65	220 (8,66)	38 (1,50)	175 (6,89)	130 (5,12)	8 x Ø25 (0,98)
80	230 (9,06)	40 (1,57)	185 (7,28)	140 (5,51)	8 x Ø25 (0,98)
100	270 (10,6)	44 (1,73)	220 (8,66)	165 (6,50)	8 x Ø27 (1,06)
125	325 (12,8)	50 (1,97)	265 (10,4)	200 (7,87)	8 x Ø33 (1,30)
150	365 (14,4)	54 (2,13)	305 (12,0)	240 (9,45)	12 x Ø33 (1,30)
200	425 (16,7)	60 (2,36)	360 (14,2)	290 (11,4)	12 x Ø33 (1,30)
250	500 (19,7)	68 (2,68)	430 (16,9)	355 (14,0)	12 x Ø39 (1,54)
300	560 (22,0)	77 (3,03)	485 (19,1)	410 (16,1)	16 x Ø39 (1,54)

Зависимость между давлением и температурой

Фланцы EN¹⁾

Диапазон температуры	Номинальное давление, бар (psi)				
	PN16	PN25	PN40	PN63	PN100
-10 ... +50 °C (+14 ... +122 °F)	16,0 (232)	25,0 (362)	40,0 (580)	63,0 (913)	100,0 (1450)
50 °C (122 °F)	15,5 (225)	24,3 (352)	38,9 (564)	61,3 (889)	97,3 (1411)
100 °C (212 °F)	15,1 (219)	23,6 (342)	37,9 (550)	59,7 (866)	94,7 (1373)
150 °C (302 °F)	13,7 (199)	21,5 (312)	34,4 (499)	54,3 (787)	86,1 (1248)
200 °C (392 °F)	12,7 (184)	19,8 (287)	31,8 (461)	50,1 (726)	79,5 (1153)
250 °C (482 °F)	11,9 (173)	18,6 (270)	29,9 (434)	47,1 (683)	74,7 (1083)
300 °C (572 °F)	11,0 (159)	17,2 (249)	27,6 (400)	43,5 (631)	69,0 (1000)
350 °C (662 °F)	10,5 (152)	16,5 (239)	26,4 (383)	41,7 (605)	66,1 (958)
400 °C (752 °F)	10,2 (148)	16,0 (232)	25,7 (373)	40,1 (580)	64,2 (931)

Фланцы ASME¹⁾

Диапазон температуры	Номинальное давление, бар (psi)				
	Класс 150	Класс 300	Класс 600	Класс 900	Класс 1500
-29 ... +38 °C (-20 ... +100 °F)	19,0 (275)	49,6 (719)	99,3 (1440)	148,9 (2159)	248,2 (3599)
50 °C (122 °F)	18,4 (267)	48,1 (697)	96,2 (1395)	144,3 (2092)	240,6 (3489)
100 °C (212 °F)	16,2 (235)	42,2 (612)	84,4 (1224)	126,6 (1836)	211,0 (3059)
150 °C (302 °F)	14,8 (215)	38,5 (558)	77,0 (1116)	115,5 (1675)	192,5 (2791)
200 °C (392 °F)	13,7 (199)	35,7 (518)	71,3 (1034)	107,0 (1551)	178,3 (2588)
250 °C (482 °F)	12,1 (175)	33,4 (484)	66,8 (969)	100,1 (1451)	166,9 (2420)
300 °C (572 °F)	10,2 (148)	31,6 (458)	63,2 (916)	94,9 (1376)	158,1 (2292)
325 °C (617 °F)	9,3 (135)	30,9 (448)	61,8 (896)	92,7 (1344)	154,4 (2239)
350 °C (662 °F)	8,4 (122)	30,3 (439)	60,7 (880)	91,0 (1319)	151,6 (2189)
375 °C (707 °F)	7,4 (107)	29,9 (434)	59,8 (867)	89,6 (1299)	149,4 (2166)
400 °C (752 °F)	6,5 (94)	29,4 (426)	58,9 (854)	88,3 (1280)	147,2 (2134)

Фланцы JIS¹⁾

Диапазон температуры	Номинальное давление, бар (psi)			
	10 К	20 К		
	Для всех фланцев	До DN 125	От DN 150 до DN 250	DN 300
До 120 °C (248 °F)	14 (203,0)	34 (493,0)	20 (290,0)	20 (290,0)
220 °C (428 °F)	12 (174,0)	31 (449,5)	20 (290,0)	-
300 °C (572 °F)	10 (145,0)	29 (420,5)	19 (275,5)	-
350 °C (662 °F)	-	26 (377,0)	17 (246,5)	-
400 °C (752 °F)	-	23 (333,5)	17 (246,5)	-
425 °C (797 °F)	-	20 (290,0)	17 (246,5)	-

1) С точки зрения свойств температурной стабильности материалы 1.4404 и 1.4435 отнесены в стандарте DIN EN 1092-1 (таблица 18) к группе 13E0 и в стандарте JIS B2220:2004 (таблица 5) к группе 023b. Фланцы ASME представляют собой фланцы с двойным номиналом (316/316L) и сгруппированы в таблице 2-2.2 в соответствии со стандартом ASME B16.5-2013.

Накидной фланец FAU80

Датчики (FDU91F, FDU80F, FDU81F) можно смонтировать заподлицо с помощью накидного фланца FAU80. Фланцы из полипропилена (PP) допускается использовать только при давлении до 1,5 бар_{абс} (22 psi абс). При более высоком давлении используются фланцы из стали 316L.

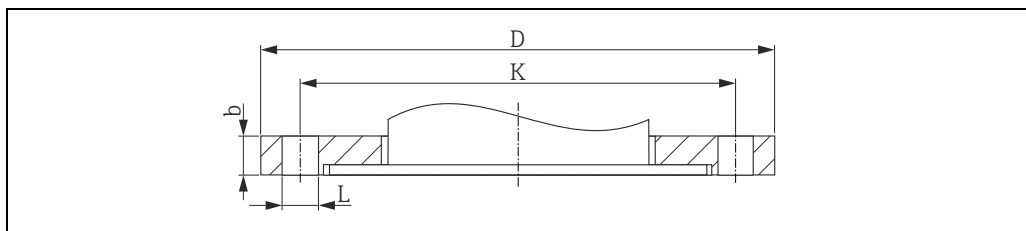

A002918

Сведения о размерах см. в разделе «Механическая конструкция» → 55

Вариант исполнения накидного фланца FAU80

Информация для заказа

010	Присоединение к процессу	
AA	3 дюйма, 150 фунтов, FF, фланец ANSI B16.5	
AH	4 дюйма, 150 фунтов, FF, фланец ANSI B16.5	
CA	DN 80 PN16 A, фланец EN1092-1 (DIN2527 B)	
CH	DN 100 PN16 A, фланец EN1092-1 (DIN2527 B)	
KA	10K 80A FF, фланец JIS B2220	
KH	10K 100A FF, фланец JIS B2220	
YY	Специальное исполнение, необходимо указать	
020	Материал фланца	
J	316L	
P	PP, не более 1,5 бар абс	
Y	Специальное исполнение, необходимо указать	

Указанные варианты исполнения формируют код заказа:

	010	020
FAU80 -		

Резьбовой фланец FAX50

Резьбовой фланец является универсальным фланцем. С учетом минимальных и максимальных размеров его можно использовать для всех трех стандартов (DIN, ASME и JIS).

Универсальный фланец FAX50, DIN-ASME-JIS

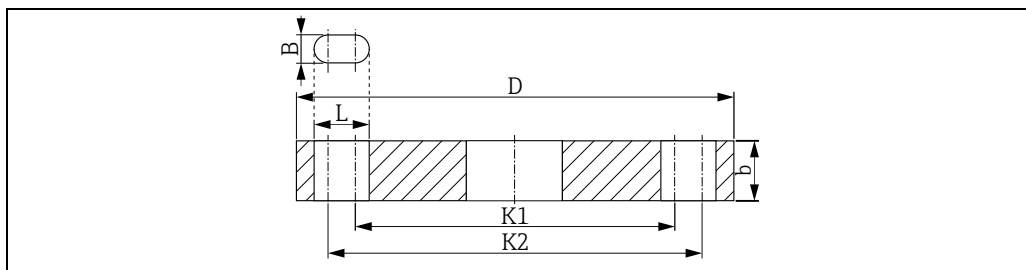

- L Диаметр отверстий
- K1, K2 Диаметр окружности расположения болтов
- D Диаметр фланца
- b Общая толщина фланца
- V Продолговатое отверстие (ширина)

A0029185

G ¾ дюйма, NPT ¾ дюйма

Размеры в следующих таблицах приведены в мм (дюймах), если не указано иное.

DN	D	b	L	K1	K2	Примерная масса в кг (фунтах)		
						PP	PVDF	316L
50	165 (6,50)	20 (0,79)	4 x Ø19 (0,75)	120 (4,72)	125 (4,92)	-	-	3,11 (6,86)
80	200 (7,87)		8 x Ø19 (0,75)	150 (5,91)	160 (6,30)	-	-	4,37 (9,64)
100	228,6 (9,0)		8 x Ø19 (0,75)	175 (6,89)	190,5 (7,5)	-	-	5,79 (12,77)

G 1 дюйм, NPT 1 дюйм

DN	D	b	L	K1	K2	Примерная масса в кг (фунтах)		
						PP	PVDF	316L
80	200 (7,87)	20 (0,79)	8 x Ø19 (0,75)	150 (5,91)	160 (6,30)	0,50 (1,10)	0,97 (2,14)	4,34 (9,57)
100	228,6 (9,0)		8 x Ø19 (0,75)	175 (6,89)	190,5 (7,5)	0,66 (1,46)	1,29 (2,84)	5,75 (12,68)
150	285 (11,2)		8 x Ø23 (0,91)	240 (9,45)	241,3 (9,5)	1,09 (2,40)	2,12 (4,67)	9,44 (20,82)
200 ¹⁾	340 (13,4)		12 x Ø23 (0,91)	290 (11,4)	295 (11,6)	1,53 (3,37)	-	-
250	406,4 (16,0)		12 x Ø26 (1,02)	355 (14,0)	362 (14,3)	2,20 (4,85)	-	-

1) Только для DIN и JIS!

За исключением G 1 дюйм

NPS (номинальный размер трубы)	D	b	L	K1	K2	Примерная масса в кг (фунтах)		
						PP	PVDF	316L
ASME								
8 дюймов	342,9 (13,5)	20 (0,79)	8 x Ø22,5 (0,89)	298,5 (11,8)	298,5 (11,8)	1,61 (3,55)	-	-

G 1½ дюйма, NPT 1½ дюйма

DN	D	b	L	K1	K2	Примерная масса в кг (фунтах)		
						PP	PVDF	316L
50	165 (6,50)	20 (0,79)	4 x Ø19 (0,75)	120 (4,72)	125 (4,92)	0,34 (0,75)	0,67 (1,48)	2,97 (6,55)
80	200 (7,87)		8 x Ø19 (0,75)	150 (5,91)	160 (6,30)	0,49 (1,08)	0,95 (2,09)	4,24 (9,35)
100	228,6 (9,0)		8 x Ø19 (0,75)	175 (6,89)	190,5 (7,5)	0,65 (1,43)	1,27 (2,80)	5,65 (12,46)
150	285 (11,2)		8 x Ø23 (0,91)	240 (9,45)	241,3 (9,5)	1,08 (2,38)	2,09 (4,61)	9,34 (20,59)

G 2 дюйма, NPT 2 дюйма

DN	D	b	L	K1	K2	Примерная масса в кг (фунтах)		
						PP	PVDF	316L
50	165 (6,50)	20 (0,79)	4 x Ø19 (0,75)	120 (4,72)	125 (4,92)	0,33 (0,73)	0,63 (1,39)	2,83 (6,24)
80	200 (7,87)		8 x Ø19 (0,75)	150 (5,91)	160 (6,30)	0,47 (1,04)	0,92 (2,03)	4,10 (9,04)
100	228,6 (9,0)		8 x Ø19 (0,75)	175 (6,89)	190,5 (7,5)	0,64 (1,41)	1,24 (2,73)	5,51 (12,15)
150	285 (11,2)		8 x Ø23 (0,91)	240 (9,45)	241,3 (9,5)	1,06 (2,34)	2,06 (4,54)	9,20 (20,29)

**Информация для заказа
фланца FAX50**

015		Материал:
BR1	DN50 PN10/16 A, стальной фланец EN1092-1	
BS1	DN80 PN10/16 A, стальной фланец EN1092-1	
BT1	DN100 PN10/16 A, стальной фланец EN1092-1	
JF1	2 дюйма, 150 фунтов, FF, стальной фланец ANSI B16.5	
JG1	3 дюйма, 150 фунтов, FF, стальной фланец ANSI B16.5	
JH1	4 дюйма, 150 фунтов, FF, стальной фланец ANSI B16.5	
JK2	8 дюймов, 150 фунтов, FF, PP, не более 3 бар абс./44 psi абс., фланец ANSI B16.5	
XIF	Фланец UNI 2 дюйма/DN50/50, PVDF, не более 4 бар абс./58 psi абс., пригодно для 2 дюймов, 150 фунтов/DN50 PN16/10K 50	
XIG	Фланец UNI 2 дюйма/DN50/50, PP, не более 4 бар абс./58 psi абс., пригодно для 2 дюймов, 150 фунтов/DN50 PN16/10K 50	
XIJ	Фланец UNI 2 дюйма/DN50/50, 316L, не более 4 бар абс./58 psi абс., пригодно для 2 дюймов, 150 фунтов/DN50 PN16/10K 50	
XJF	Фланец UNI 3 дюйма/DN80/80, PVDF, не более 4 бар абс./58 psi абс., пригодно для 3 дюймов, 150 фунтов/DN80 PN16/10K 80	
XJG	Фланец UNI 3 дюйма/DN80/80, PP, не более 4 бар абс./58 psi абс., пригодно для 3 дюймов, 150 фунтов/DN80 PN16/10K 80	
XJJ	Фланец UNI 3 дюйма/DN80/80, 316L, не более 4 бар абс./58 psi абс., пригодно для 3 дюймов, 150 фунтов/DN80 PN16/10K 80	
XKF	Фланец UNI 4 дюйма/DN100/100, PVDF, не более 4 бар абс./58 psi абс., пригодно для 4 дюймов, 150 фунтов/DN100 PN16/10K 100	
XKG	Фланец UNI 4 дюйма/DN100/100, PP, не более 4 бар абс./58 psi абс., пригодно для 4 дюймов, 150 фунтов/DN100 PN16/10K 100	
XKJ	Фланец UNI 4 дюйма/DN100/100, 316L, не более 4 бар абс./58 psi абс., пригодно для 4 дюймов, 150 фунтов/DN100 PN16/10K 100	
XLF	Фланец UNI 6 дюймов/DN150/150, PVDF, не более 4 бар абс./58 psi абс., пригодно для 6 дюймов, 150 фунтов/DN150 PN16/10K 150	
XLG	Фланец UNI 6 дюймов/DN150/150, PP, не более 4 бар абс./58 psi абс., пригодно для 6 дюймов, 150 фунтов/DN150 PN16/10K 150	
XLJ	Фланец UNI 6 дюймов/DN150/150, 316L, не более 4 бар абс./58 psi абс., пригодно для 6 дюймов, 150 фунтов/DN150 PN16/10K 150	
XMG	Фланец UNI DN200/200, PP, не более 4 бар абс./58 psi абс., пригодно для DN200 PN16/10K 200	
XNG	Фланец UNI DN250/250, PP, не более 4 бар абс./58 psi абс., пригодно для DN250 PN16/10K 250	
YYY	Специальное исполнение	
020		Подключение датчика:
A	Резьба ISO228 G3/4	
B	Резьба ISO228 G1	
C	Резьба ISO228 G1-1/2	
D	Резьба ISO228 G2	
E	Резьба ANSI NPT3/4	
F	Резьба ANSI NPT1	
G	Резьба ANSI NPT1-1/2	
H	Резьба ANSI NPT2	
Y	Специальное исполнение	

Указанные варианты исполнения формируют код заказа:

	15	20
FAX50 -		



71488018

www.addresses.endress.com
